

# 建具用レール

当社は、創業以来90余年にわたり、建具用レールと共に、歩んでまいりました。"より安心して暮らせる 住環境づくり"に貢献するため、私たちは付加価値を高めた建具用レールを提供していきたく思います。

## マークのみかた

### バリアフリー対応

高さが3mm以内に抑えられていますので歩行や車イス動作等の障害にならず、ユニバーサルデザインの基本のひとつであるバリアフリー（段差解消）仕様に対応できます。

### 公共物件に最適

多くの人が入り出する、学校や病院等公共建築物に最適で、土足の出入りにも対応することができる特徴を示しています。（ステンレス製品のみ適用）

### 脱輪防止効果

バリアフリーを追求すると、建具が横からの衝撃に外れやすくなるという難点があります。弊社では、この点を改善するべく横からの衝撃に強い機能を有する形状を研究し、意匠登録認定をいただいております。

### サッシへの組み込みが可能

フロントやアルミサッシの下枠に使用されることも多いタイプでサッシやフロントに組み込めるように端部加工が可能なタイプを示しています。（ステンレス製品のみ適用）

### リバーシブル対応

エンドユーザーの多様化するニーズに、JUST IN TIMEで対応していくためには、流通在庫が大切です。レールの両面を使用できるようにすることにより流通在庫の低減に貢献します。

### 戸車交換不要

流通在庫には従来の甲丸レール用戸車、平戸車が数多くあると考えられますが、バリアフリー対応のレールの普及にともない出番が少なくなってきました。従来の甲丸レール用戸車、平戸車を使用してバリアフリーを実現できるのが特徴です。

### 床に掘り込み不要

床に掘り込みをすることなく、床の上からそのままビスで止めることでバリアフリー仕様を実現できる機能を有しています。リフォームには最適ななかせ式の機能タイプです。

### 特殊加工可能

ステンレス敷居レールシリーズで、溝芯変更、3枚引き用、4枚引き用、木製用および切り欠き加工に対応します。（ステンレス製品のみ適用）

### 家具 家具への使用が可能

木への掘り込み寸法が小さく、家具やマンションの敷居など厚みの薄い敷居などに使用するのに適しています。

## 下記形状のレールにおすすめの戸車

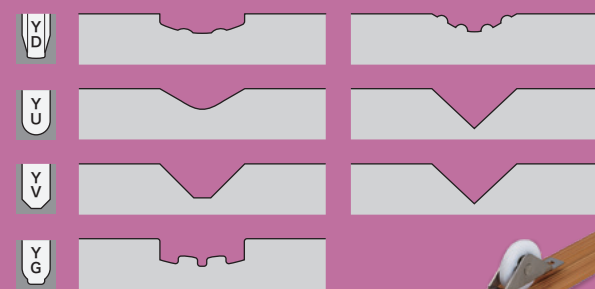

※扉重量の設計には、戸車の耐荷重をご参照ください(P68参照)

	ウイングレール.....	71
	敷居レール.....	75
	V型レール.....	76
	R型レール.....	78
	戸車・アンカー・釘.....	80
	重量用脱輪防止レール.....	83
	中型重量横調整YG戸車.....	83
	甲丸レール.....	84
	ステンレス敷居レール.....	86
	ステンレス特殊レール.....	92
	ステンサンデコレール.....	94

押出型材  
アルミオーダー

一般形材

アルミ平板・  
金属加工品

建具用レール

トレイブリス

手すり

建築用部材

入退室管理・  
防犯カメラシステム・  
防災

押出型材  
アルミオーダー

一般形材

アルミ平板・  
金属加工品

建具用レール

トレイブリス

手すり

建築用部材

入退室管理・  
防犯カメラシステム・  
防災

ウイングレール

埋込型敷居レール

型番	35DS	66DW 芯々33mm	72DW 芯々36mm	35S	35SC	66W 芯々33mm	72W 芯々36mm	99T 芯々33mm	108T 芯々36mm	レール 専用ビス	ミラクル レール	スライド S型	ニュー スライド レール	塩ビ スライド レール	AV-9	AV-12	AVF-12	BV-9	BV-12	BVF-12	SV-9	SV-12	PV-9	PV-12		
掲載ページ	71	71	71	72	72	72	72	73	73	73	75	75	75	75	76	76	76	77	77	77	77	77	77	77		
機能性付加価値	バリアフリー・掘り込み不要・脱輪防止			バリアフリー・掘り込み不要						取付ビス				バリアフリー V型												
材質	アルミ									ステンレス	アルミ				塩化ビニール	アルミ			真鍮			ステンレス		塩化ビニール		
サイズ(W×H) (mm)	35 × 3	66 × 3	72 × 3	35 × 3	35 × 3	66 × 3	72 × 3	99 × 3	108 × 3	L20 × 5	21 × 4	21 × 3	20 × 4	21 × 4	9 × 9	12 × 12	12 × 12	9 × 9	12 × 12	12 × 12	9 × 9	12 × 12	9 × 9	12 × 12		
長さ(mm) / 梱包数	1820/50	1820/30	1820/30	1820/50	1820/50	1820/30	1820/30	-	-	1820用 小袋14本 大袋1400本	1820/60	1820/50	1820/60	1820/50	1820/60	1820/60	1820/60	1820/10	1820/10	1820/10	1820/10	1820/10	1820/10	1820/50	1820/50	
	2730/40	2730/20	2730/20	2730/40	2730/40	2730/20	2730/20	2730/10	2730/10	2730用 小18本 大袋1800本	2730/40	2730/50	2730/40	2730/50	2730/40	2730/40	2730/40	2730/10	2730/10	2730/10	2730/10	2730/10	2730/10	2730/50	2730/50	
	3640/30	3640/20	3640/20	3640/30	3640/30	3640/20	3640/20	3640/10	3640/10	3640用 小袋24本 大袋2400本	3640/30	3640/50	3640/30	3640/50	3640/30	3640/30	3640/30	3640/10	3640/10	3640/10	3640/10	3640/10	3640/10	3640/50	3640/50	
	2000/50	2000/30	2000/30	2000/50	2000/50	2000/30	2000/30	-	-	2000用 小袋20本 大袋1400本	2000/60	2000/50	2000/60	2000/60	2000/50	2000/60	2000/60	2000/60	2000/10	2000/10	2000/10	2000/10	2000/10	2000/10	2000/50	-
	3000/40	3000/20	3000/20	3000/40	3000/40	3000/20	3000/20	3000/10	3000/10	3000用 小袋20本 大袋2000本	3000/40	3000/50	3000/50	3000/40	3000/50	3000/40	3000/40	3000/40	3000/10	3000/10	3000/10	3000/10	3000/10	3000/10	3000/50	-
	4000/30	4000/20	4000/20	4000/30	4000/30	4000/20	4000/20	4000/10	4000/10	4000用 小袋28本 大袋2800本	4000/30	4000/50	4000/50	4000/30	4000/50	4000/30	4000/30	4000/30	4000/10	4000/10	4000/10	4000/10	4000/10	4000/10	4000/50	-
仕様	シルバー (抗菌) (艶有)									ビス頭のみ塗装																
	シルバー (抗菌) (艶消)																									
	ブロンズ (抗菌) (艶有)									ビス頭のみ塗装																
	ステンカラー (抗菌) (艶有)																									
	木目ナチュラル (フッ素塗装)									ビス頭のみ塗装																
	木目オーク (フッ素塗装)									ビス頭のみ塗装																
	木目メープル (フッ素塗装)									ビス頭のみ塗装																
	パール (染色アルマイト)																									
	木目																									
	ブラウン																									
	ゴールド (染色アルマイト)																									
	真鍮																									
	ステンレス (2B処理済)																									
ページュ																										
ブルー (硬質ビニール)																										
ゴールド (硬質ビニール)																										
シルバーメッキ (銅製)																										
特徴	バリアフリー対応	製品の高さ3mm以内で歩行・車イス動作等の障害にならないユニバーサルデザインです																								
	脱輪防止効果	横からの衝撃に強い機能を有します																								
	リバーシブル	レールの両面を使用できます																								
	掘り込み不要	掘り込み不要で床に直接取付ができます																								
	家具対応																									
戸車	YD戸車																									
	YU戸車																									
	YV戸車																									
	YG戸車(重量用)																									
備考	意匠登録番号	1483078	1483078	1483078																						
	付属品	両面テープ付																								

押出型材  
アルミオーダー

一般形材

アルミ平板  
金属加工品

建具用レール

トレイフリス

手すり

建築用部材

入退室管理・防犯  
カメラシステム・防災

押出型材  
アルミオーダー

一般形材

アルミ平板  
金属加工品

建具用レール

トレイフリス

手すり

建築用部材

入退室管理・防犯  
カメラシステム・防災

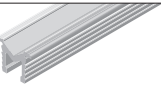

型番	AVED-9	AVED-12	AVEFD-12	AVEDG-12	AVYD-6	AVYD-9	AVYD-12	ARYD-6	ARYD-9	ARYD-12	グレー 甲丸	金色 甲丸	シルバー 甲丸C3	シルバー 甲丸C4	シルバー 甲丸A4	アルミ ゴールド 甲丸	ステンレス 甲丸	真鍮甲丸 7mm	真鍮甲丸 7.5mm	真鍮甲丸 9mm	真鍮甲丸 A3	真鍮 T型埋込 6mm(T6)	真鍮 T型埋込 7mm(T7)																																																																																																																																																																																																		
掲載ページ	78	79	79	83	78	79	79	78	79	79	84	84	84	84	84	84	84	85	85	85	85	85	85																																																																																																																																																																																																		
機能性付加価値	バリアフリー V型・滑り止めツバ付・脱輪防止				バリアフリー V型・滑り止めツバ付				バリアフリー R型・脱輪防止				甲丸レール																																																																																																																																																																																																												
仕様	<table border="1"> <thead> <tr> <th>材質</th> <th colspan="11">アルミ</th> <th colspan="2">鉄芯硬質ビニール</th> <th colspan="3">鋼</th> <th>アルミ</th> <th>ステンレス</th> <th colspan="6">真鍮</th> </tr> <tr> <th>サイズ(W×H) (mm)</th> <td>9×9</td><td>12×12</td><td>12×12</td><td>12×12</td><td>9×6</td><td>9×9</td><td>12×12</td><td>9×6</td><td>9×9</td><td>12×12</td><td>7×7</td><td>7×7.5</td><td>5.5×6</td><td>5.5×7</td><td>7.2×9.2</td><td>6×7.5</td><td>7×7.5</td><td>5.3×7</td><td>6×7.5</td><td>7×9</td><td>5.8×7.5</td><td>5×6.5</td><td>6.3×7.3</td> </tr> <tr> <th>長さ(mm) / 梱包数</th> <td>1820/50</td><td>1820/50</td><td>1820/50</td><td>1820/—</td><td>1820/50</td><td>1820/50</td><td>1820/50</td><td>1820/50</td><td>1820/50</td><td>1820/50</td><td>1700/100</td><td>1700/50</td><td>1700/50</td><td>1700/50</td><td>1700/25</td><td>1700/50</td><td>1700/50</td><td>1700/50</td><td>1700/50</td><td>1700/50</td><td>1700/50</td><td>1700/10</td><td>1700/10</td> </tr> <tr> <td></td> <td>2730/40</td><td>2730/40</td><td>2730/40</td><td>2730/—</td><td>2730/40</td><td>2730/40</td><td>2730/40</td><td>2730/40</td><td>2730/40</td><td>2730/40</td><td>2600/50</td><td>2600/50</td><td>2600/50</td><td>2600/50</td><td>2600/25</td><td>2600/50</td><td>2600/50</td><td>2600/50</td><td>2600/50</td><td>2600/25</td><td>2600/25</td><td>2600/10</td><td>2600/10</td> </tr> <tr> <td></td> <td>3640/30</td><td>3640/30</td><td>3640/30</td><td>3640/—</td><td>3640/30</td><td>3640/30</td><td>3640/30</td><td>3640/30</td><td>3640/30</td><td>3640/30</td><td>—</td><td>—</td><td>3500/50</td><td>3500/50</td><td>3500/25</td><td>3500/50</td><td>3500/50</td><td>3500/50</td><td>3500/50</td><td>3500/25</td><td>3500/25</td><td>3500/10</td><td>3500/10</td> </tr> <tr> <td></td> <td>2000/50</td><td>2000/50</td><td>2000/50</td><td>2000/—</td><td>2000/50</td><td>2000/50</td><td>2000/50</td><td>—</td><td>—</td><td>—</td><td>1820/100</td><td>—</td><td>1820/50</td><td>—</td><td>—</td><td>1820/50</td><td>1820/50</td><td>1820/50</td><td>1820/50</td><td>1820/50</td><td>—</td><td>—</td><td>1820/10</td> </tr> <tr> <td></td> <td>3000/40</td><td>3000/40</td><td>3000/40</td><td>3000/—</td><td>3000/40</td><td>3000/40</td><td>3000/40</td><td>—</td><td>—</td><td>—</td><td>—</td><td>—</td><td>—</td><td>—</td><td>—</td><td>2730/50</td><td>2730/50</td><td>—</td><td>2730/50</td><td>2730/25</td><td>—</td><td>—</td><td>2730/10</td> </tr> <tr> <td></td> <td>4000/30</td><td>4000/30</td><td>4000/30</td><td>4000/—</td><td>4000/30</td><td>4000/30</td><td>4000/30</td><td>—</td><td>—</td><td>—</td><td>—</td><td>—</td><td>—</td><td>—</td><td>—</td><td>3640/50</td><td>3640/50</td><td>—</td><td>3640/50</td><td>3640/25</td><td>—</td><td>—</td><td>3640/10</td> </tr> </thead> </table>																								材質	アルミ											鉄芯硬質ビニール		鋼			アルミ	ステンレス	真鍮						サイズ(W×H) (mm)	9×9	12×12	12×12	12×12	9×6	9×9	12×12	9×6	9×9	12×12	7×7	7×7.5	5.5×6	5.5×7	7.2×9.2	6×7.5	7×7.5	5.3×7	6×7.5	7×9	5.8×7.5	5×6.5	6.3×7.3	長さ(mm) / 梱包数	1820/50	1820/50	1820/50	1820/—	1820/50	1820/50	1820/50	1820/50	1820/50	1820/50	1700/100	1700/50	1700/50	1700/50	1700/25	1700/50	1700/50	1700/50	1700/50	1700/50	1700/50	1700/10	1700/10		2730/40	2730/40	2730/40	2730/—	2730/40	2730/40	2730/40	2730/40	2730/40	2730/40	2600/50	2600/50	2600/50	2600/50	2600/25	2600/50	2600/50	2600/50	2600/50	2600/25	2600/25	2600/10	2600/10		3640/30	3640/30	3640/30	3640/—	3640/30	3640/30	3640/30	3640/30	3640/30	3640/30	—	—	3500/50	3500/50	3500/25	3500/50	3500/50	3500/50	3500/50	3500/25	3500/25	3500/10	3500/10		2000/50	2000/50	2000/50	2000/—	2000/50	2000/50	2000/50	—	—	—	1820/100	—	1820/50	—	—	1820/50	1820/50	1820/50	1820/50	1820/50	—	—	1820/10		3000/40	3000/40	3000/40	3000/—	3000/40	3000/40	3000/40	—	—	—	—	—	—	—	—	2730/50	2730/50	—	2730/50	2730/25	—	—	2730/10		4000/30	4000/30	4000/30	4000/—	4000/30	4000/30	4000/30	—	—	—	—	—	—	—	—	3640/50	3640/50	—	3640/50	3640/25	—	—	3640/10
材質	アルミ											鉄芯硬質ビニール		鋼			アルミ	ステンレス	真鍮																																																																																																																																																																																																						
サイズ(W×H) (mm)	9×9	12×12	12×12	12×12	9×6	9×9	12×12	9×6	9×9	12×12	7×7	7×7.5	5.5×6	5.5×7	7.2×9.2	6×7.5	7×7.5	5.3×7	6×7.5	7×9	5.8×7.5	5×6.5	6.3×7.3																																																																																																																																																																																																		
長さ(mm) / 梱包数	1820/50	1820/50	1820/50	1820/—	1820/50	1820/50	1820/50	1820/50	1820/50	1820/50	1700/100	1700/50	1700/50	1700/50	1700/25	1700/50	1700/50	1700/50	1700/50	1700/50	1700/50	1700/10	1700/10																																																																																																																																																																																																		
	2730/40	2730/40	2730/40	2730/—	2730/40	2730/40	2730/40	2730/40	2730/40	2730/40	2600/50	2600/50	2600/50	2600/50	2600/25	2600/50	2600/50	2600/50	2600/50	2600/25	2600/25	2600/10	2600/10																																																																																																																																																																																																		
	3640/30	3640/30	3640/30	3640/—	3640/30	3640/30	3640/30	3640/30	3640/30	3640/30	—	—	3500/50	3500/50	3500/25	3500/50	3500/50	3500/50	3500/50	3500/25	3500/25	3500/10	3500/10																																																																																																																																																																																																		
	2000/50	2000/50	2000/50	2000/—	2000/50	2000/50	2000/50	—	—	—	1820/100	—	1820/50	—	—	1820/50	1820/50	1820/50	1820/50	1820/50	—	—	1820/10																																																																																																																																																																																																		
	3000/40	3000/40	3000/40	3000/—	3000/40	3000/40	3000/40	—	—	—	—	—	—	—	—	2730/50	2730/50	—	2730/50	2730/25	—	—	2730/10																																																																																																																																																																																																		
	4000/30	4000/30	4000/30	4000/—	4000/30	4000/30	4000/30	—	—	—	—	—	—	—	—	3640/50	3640/50	—	3640/50	3640/25	—	—	3640/10																																																																																																																																																																																																		
	シルバー (抗菌) (艶有)																																																																																																																																																																																																																								
	シルバー (抗菌) (艶消)																																																																																																																																																																																																																								
	ブロンズ (抗菌) (艶有)																																																																																																																																																																																																																								
	ステンカラー (抗菌) (艶有)																																																																																																																																																																																																																								
	木目ナチュラル (フッ素塗装)																																																																																																																																																																																																																								
	木目オーク (フッ素塗装)																																																																																																																																																																																																																								
	木目メープル (フッ素塗装)																																																																																																																																																																																																																								
	パール (染色アルマイト)																																																																																																																																																																																																																								
	木目																																																																																																																																																																																																																								
	ブラウン																																																																																																																																																																																																																								
	ゴールド (染色アルマイト)																																																																																																																																																																																																																								
	真鍮																																																																																																																																																																																																																								
	ステンレス (2B処理済)																																																																																																																																																																																																																								
	ページ																																																																																																																																																																																																																								
	ブルー (硬質ビニール)																																																																																																																																																																																																																								
	ゴールド (硬質ビニール)																																																																																																																																																																																																																								
	シルバーメッキ (銅製)																																																																																																																																																																																																																								
特徴	バリアフリー対応	製品の高さ3mm以内で歩行・車イス動作等の障害にならないユニバーサルデザインです																																																																																																																																																																																																																							
	脱輪防止効果	横からの衝撃に強い機能を有します																																																																																																																																																																																																																							
	リバーシブル																																																																																																																																																																																																																								
	掘り込み不要																																																																																																																																																																																																																								
	家具対応	掘り込み寸法が小さいので厚みの薄い敷居にも取付けられます																																																																																																																																																																																																																							
	戸車交換不要																																																																																																																																																																																																																								
戸車	YD戸車																																																																																																																																																																																																																								
	YU戸車																																																																																																																																																																																																																								
	YV戸車																																																																																																																																																																																																																								
	YG戸車(重量用)																																																																																																																																																																																																																								
備考	意匠登録番号				1623435																																																																																																																																																																																																																				
	付属品																																																																																																																																																																																																																								

押出型材  
アルミオーダー

一般形材

アルミ平板・  
金属加工品

建具用レール

トイレフリース

手すり

建築用部材

入退室管理・防犯  
カメラシステム・防災

押出型材  
アルミオーダー

一般形材

アルミ平板・  
金属加工品

建具用レール

トイレフリース

手すり

建築用部材

入退室管理・防犯  
カメラシステム・防災





建具用レール

## ウイングレール

ビス穴ピッチ等は各拠点にお問合せください。

外れにくく、動きなめらか。  
アシパネレールの新しい提案です。

### 高性能・バリアフリー型 脱輪防止フロアーレール

- YD戸車との併用で高い脱輪防止効果を発揮。  
ガラス入りや高さのある引き戸でも安心して使用できます。
- レールと戸車の接点が小さくなるように設計。  
軽い動作で静かに開閉できます。
- レール底に設けたリブの上を戸車が走るため、  
戸車に汚れが付着しにくくなり、  
経年の汚れによるガタツキ発生も軽減します。
- レール幅が広めなので溝の底まで拭き掃除がしやすく、  
いつでも清潔に保てます。
- レール溝が戸車に緩やかにフィットする形状で、  
温度や湿度の差による扉の変形にも無理なく追従します。

#### 脱輪防止レールとYD戸車の機能

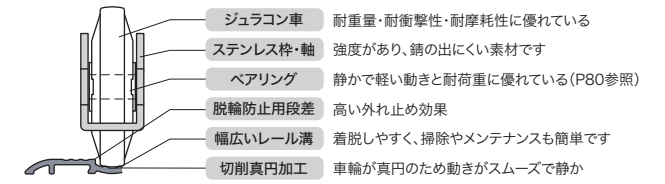

#### 3本引きの対応例

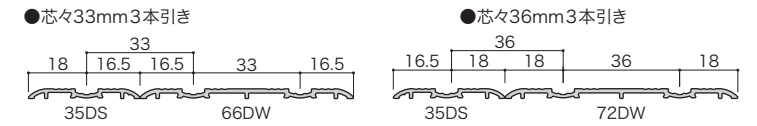

#### ウイングレール35DS (35mm×3mm)

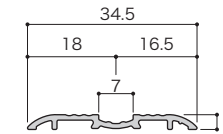

意匠登録1483078号

バリアフリー 脱輪防止効果 取り込み不要 YD Y

シルバー (有) 抗菌  
ブロンズ (有) 抗菌  
木目ナチュラル (F) 抗菌

材質	アルミA6063S-T5					
長さ(mm)	1820	2730	3640	2000	3000	4000
梱包数	50	40	30	50	40	30

※ 木目色は塗装品の為、色の濃淡がロットにより多少異なります。

#### ウイングレール66DW (66mm×3mm) 芯々33mm

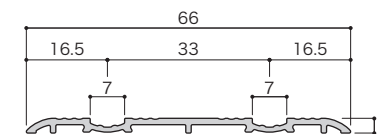

意匠登録1483078号

バリアフリー 脱輪防止効果 取り込み不要 YD Y

シルバー (有) 抗菌  
ブロンズ (有) 抗菌  
木目ナチュラル (F) 抗菌

材質	アルミA6063S-T5					
長さ(mm)	1820	2730	3640	2000	3000	4000
梱包数	30	20	20	30	20	20

※ 木目色は塗装品の為、色の濃淡がロットにより多少異なります。

#### ウイングレール72DW (72mm×3mm) 芯々36mm

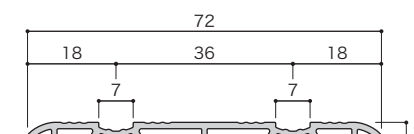

意匠登録1483078号

バリアフリー 脱輪防止効果 取り込み不要 YD Y

シルバー (有) 抗菌  
ブロンズ (有) 抗菌  
木目ナチュラル (F) 抗菌

材質	アルミA6063S-T5					
長さ(mm)	1820	2730	3640	2000	3000	4000
梱包数	30	20	20	30	20	20

※ 木目色は塗装品の為、色の濃淡がロットにより多少異なります。

ウイングレール66DW  
シルバー

▶P71

- バリアフリー基準(高さ=3mm以下)に対応し、新築・改修工事を問わずに使えます。
- 当社オリジナル抗菌アルマイト仕様(シルバー・ブロンズ・ステンカラー)で安心・安全・快適な空間作りをサポート。
- 木目塗装は超高層ビル等に使用されている超耐候性高温焼付型フッ素樹脂塗料採用。キズや汚れがつきにくく、耐磨耗性にも優れています。(40kgドアで10万回開閉試験済み)
- 30mm厚と33mm扉に対応。それ以上の幅の扉にも取付方法で対応可能です。
- 滑り止め効果のある表面のデザインはやわらかさも演出します。
- ウイングレール専用ビス(P73)をご使用いただくと、より美しい仕上がりになります。

技術資料 ▶P95



# ウイングレール

ビス穴ピッチ等は各拠点にお問合せください。

## 高性能・バリアフリー型 フロアーレール

ウイングレール35S (35mm×3mm)

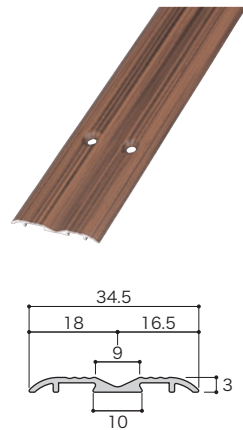

- バリアフリー 難燃 難燃 不要
- Y U Y V
- シルバー (有) 抗菌
- ブロンズ (有) 抗菌
- 木目ナチュラル F塗
- 木目オーク F塗
- 木目メイプル F塗

材質	アルミA6063S-T5					
長さ(mm)	1820	2730	3640	2000	3000	4000
梱包数	50	40	30	50	40	30

※ 木目色は塗装品の為、色の濃淡がロットにより多少異なります。

ウイングレール66W (66mm×3mm) 芯々33mm

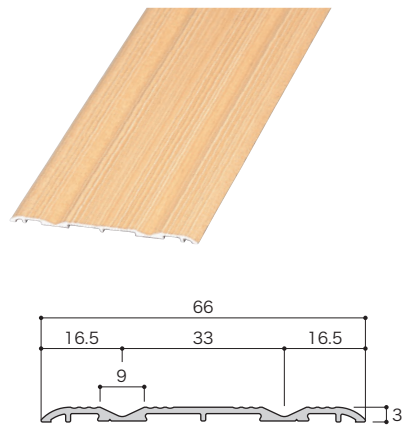

- バリアフリー 難燃 難燃 不要
- Y U Y V
- シルバー (有) 抗菌
- ブロンズ (有) 抗菌
- 木目ナチュラル F塗
- 木目オーク F塗
- 木目メイプル F塗

材質	アルミA6063S-T5					
長さ(mm)	1820	2730	3640	2000	3000	4000
梱包数	30	20	20	30	20	20

※ 木目色は塗装品の為、色の濃淡がロットにより多少異なります。

ウイングレール35SC (35mm×3mm)

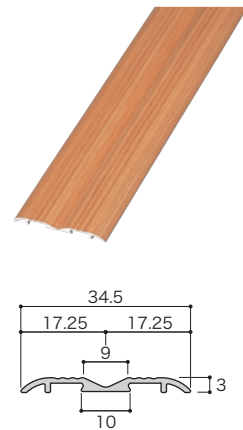

- バリアフリー 難燃 難燃 不要
- Y U Y V
- シルバー (有) 抗菌
- ブロンズ (有) 抗菌
- 木目ナチュラル F塗
- 木目オーク F塗
- 木目メイプル F塗

材質	アルミA6063S-T5					
長さ(mm)	1820	2730	3640	2000	3000	4000
梱包数	50	40	30	50	40	30

※ 木目色は塗装品の為、色の濃淡がロットにより多少異なります。

ウイングレール72W (72mm×3mm) 芯々36mm

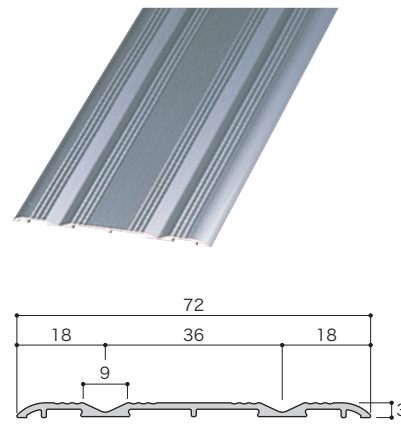

- バリアフリー 難燃 難燃 不要
- Y U Y V
- シルバー (有) 抗菌
- ブロンズ (有) 抗菌
- 木目ナチュラル F塗
- 木目オーク F塗
- 木目メイプル F塗

材質	アルミA6063S-T5					
長さ(mm)	1820	2730	3640	2000	3000	4000
梱包数	30	20	20	30	20	20

※ 木目色は塗装品の為、色の濃淡がロットにより多少異なります。

ウイングレール99T (99mm×3mm) 芯々33mm

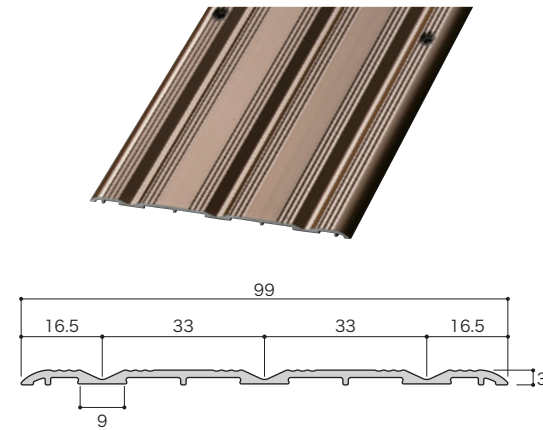

- バリアフリー 難燃 難燃 不要
- Y U Y V
- シルバー (有) 抗菌
- ブロンズ (有) 抗菌
- 木目ナチュラル F塗

材質	アルミA6063S-T5					
長さ(mm)	1820	2730	3640	2000	3000	4000
梱包数	-	10	10	-	10	10

※ 木目色は塗装品の為、色の濃淡がロットにより多少異なります。

ウイングレール108T (108mm×3mm) 芯々36mm

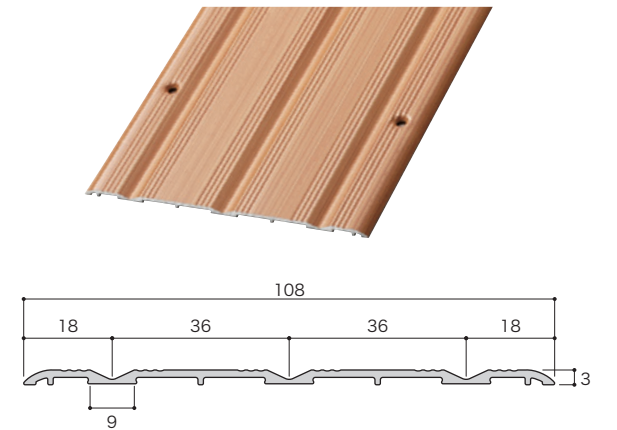

- バリアフリー 難燃 難燃 不要
- Y U Y V
- シルバー (有) 抗菌
- ブロンズ (有) 抗菌
- 木目ナチュラル F塗

材質	アルミA6063S-T5					
長さ(mm)	1820	2730	3640	2000	3000	4000
梱包数	-	10	10	-	10	10

※ 木目色は塗装品の為、色の濃淡がロットにより多少異なります。

## ウイングレール用部品

### ウイングレール専用ビス

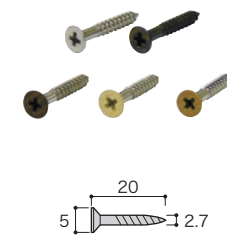

- シルバー
- ブロンズ
- 木目ナチュラル F塗
- 木目オーク F塗
- 木目メイプル F塗

材質	SUS M2.7×20					
定尺	1820用	2730用	3640用	2000用	3000用	4000用
小袋入数	14本	18本	24本	14本	20本	28本
大袋入数	14本×100袋	18本×100袋	24本×100袋	14本×100袋	20本×100袋	28本×100袋

※ビス頭のみ塗装



押出型材  
アルミオーダー  
一般形材  
アルミ平板・  
金属加工品  
建具用レール  
トレイフース  
手すり  
建築用部材  
入退室管理・防犯  
カメラシステム・防災



ミラクルレール  
ブロンズ

▶P75

スライドS型  
パール

▶P75

ニュースライドレール  
木目メープル

▶P75

塩ビスライドレール  
木目

▶P75

建具用レール

敷居レール

高級感と脱輪防止を兼ね備えた敷居レールです。

バリアフリー型 敷居レール・リバーシブルタイプ

- V型レールとR型レールの機能を実現する画期的なりバーシブルデザイン。
- どんな形状の戸車でも使用可能です(金属製車輪の戸車は除く)
- ミラクルレール・戸車脱輪試験にてV戸車・YD戸車との試験済み (R溝側) V戸車…322N YD戸車…587.7N

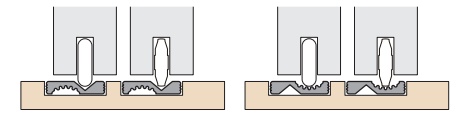

ミラクルレール (21mm×4mm)

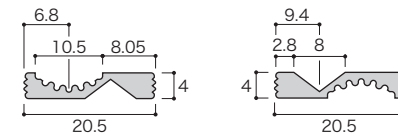
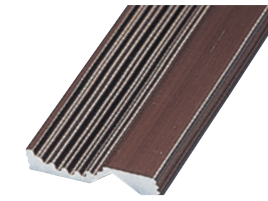

バリアフリー リバーシブル 戸車脱輪 不発 脱輪防止効果

Y U Y D

シルバー (消) (抗菌) (有) (抗菌)

ブロンズ (有) (抗菌)

材質	アルミA6063S-T5					
長さ(mm)	1820	2730	3640	2000	3000	4000
梱包数	60	40	30	60	40	30

スライドS型 (21mm×3mm)

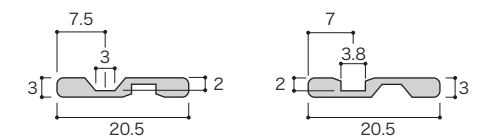
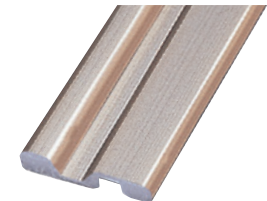

バリアフリー リバーシブル 脱輪防止効果

Y U Y

シルバー (消) (抗菌) (有) (抗菌)

ブロンズ (有) (抗菌)

パール (染)

材質	アルミA6063S-T5					
長さ(mm)	1820	2730	3640	2000	3000	4000
梱包数	50	50	50	50	50	50

バリアフリー型 敷居レール

ニュースライドレール (20mm×4mm)

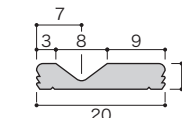

バリアフリー

Y U Y

シルバー (有)

ブロンズ (有)

木目メープル (F) (染)

材質	アルミA6063S-T5					
長さ(mm)	1820	2730	3640	2000	3000	4000
梱包数	60	40	30	(60)*	(40)*	(30)*

※長さ2000、3000、4000は木目メープルのみ在庫  
※ 木目色は塗装品の為、色の濃淡がロットにより多少異なります。

塩ビスライドレール (21mm×4mm)

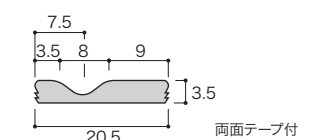

バリアフリー

Y U Y

木目 (有)

ブラウン (有)

材質	塩化ビニール					
長さ(mm)	1820	2730	3640	2000	3000	4000
梱包数	50	50	50	50	50	50

押出型材  
アルミオーダー  
一般形材  
アルミ平板・  
金属加工品  
建具用レール  
トレイフース  
手すり  
建築用部材  
入退室管理・防犯  
カメラシステム・防災



# V型レール

各種素材のV型レールを  
取り揃えています。

## バリアフリー型 V型敷居レール

- バリアフリー対応としては基本的なタイプのV型レールです。
- アルミ・真鍮・ステンレス・塩化ビニールと、さまざまな素材をラインナップ。
- V型レール用戸車とセットでのご使用をおすすめします。
- 12mmレールには取付用アンカー・釘をご用意しております。(P81参照)

### 使用方法

木製敷居に12mm角もしくは9mm角のホゾ溝を掘り、レールを埋め込んでください。

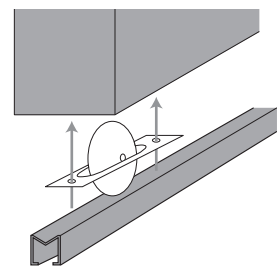
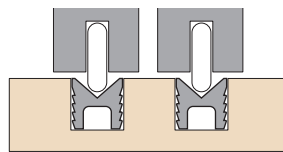

AV-9 (9mm×9mm)

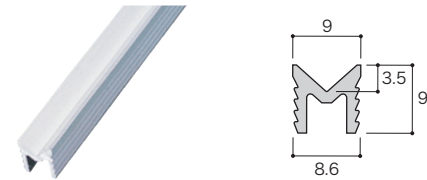

バリアフリー	Y	U	V	シルバー	有	
				ブロンズ	有	
				ゴールド	有	
材質	アルミA6063S-T5					
長さ(mm)	1820	2730	3640	2000	3000	4000
梱包数	60	40	30	60	40	30

AV-12 (12mm×12mm)

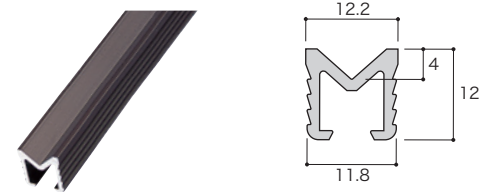

バリアフリー	Y	U	V	釘	シルバー	有
					ブロンズ	有
					ゴールド	有
材質	アルミA6063S-T5					
長さ(mm)	1820	2730	3640	2000	3000	4000
梱包数	60	40	30	60	40	30

AVF-12 (12mm×12mm)

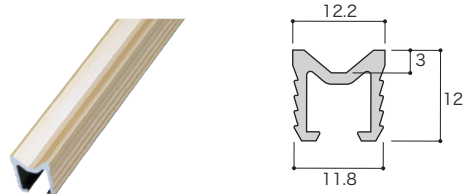

バリアフリー	Y	U	V	釘	シルバー	有
					ブロンズ	有
					ゴールド	有
材質	アルミA6063S-T5					
長さ(mm)	1820	2730	3640	2000	3000	4000
梱包数	60	40	30	60	40	30

## バリアフリー型 V型敷居レール

BV-9 (9mm×9mm)

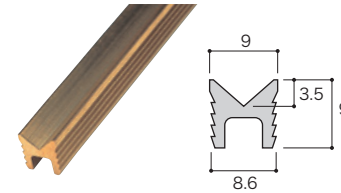

バリアフリー	Y	U	V	真鍮		
材質	真 鍮					
長さ(mm)	1820	2730	3640	2000	3000	4000
1束(本)	10	10	10	10	10	10

BV-12 (12mm×12mm)

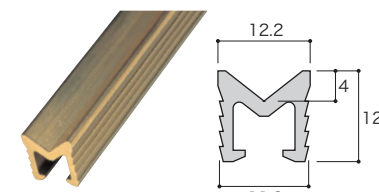

バリアフリー	Y	U	V	釘	真鍮	
材質	真 鍮					
長さ(mm)	1820	2730	3640	2000	3000	4000
1束(本)	10	10	10	10	10	10

BVF-12 (12mm×12mm)

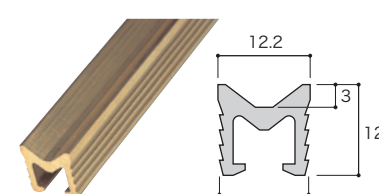

バリアフリー	Y	U	V	釘	真鍮	
材質	真 鍮					
長さ(mm)	1820	2730	3640	2000	3000	4000
1束(本)	10	10	10	10	10	10

SV-9 (9mm×9mm)

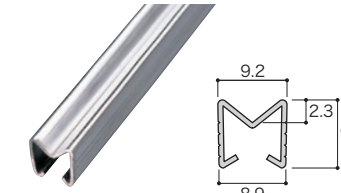

バリアフリー	Y	U	V	SUS304	2B	
材質	ステンレス SUS304					
長さ(mm)	1820	2730	3640	2000	3000	4000
1束(本)	10	10	10	10	10	10

SV-12 (12mm×12mm)

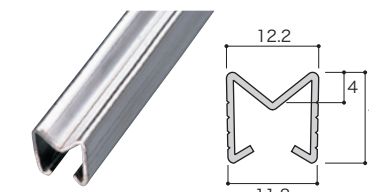

バリアフリー	Y	U	V	SUS304	2B	
材質	ステンレス SUS304					
長さ(mm)	1820	2730	3640	2000	3000	4000
1束(本)	10	10	10	10	10	10

PV-9 (9mm×9mm)

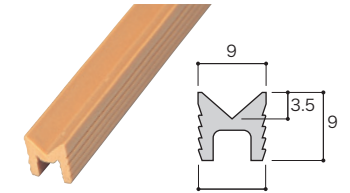

バリアフリー	Y	U	V	ベージュ		
材質	塩化ビニール					
長さ(mm)	1820	2730	3640	2000	3000	4000
1束(本)	50	50	50	50	50	50

PV-12 (12mm×12mm)

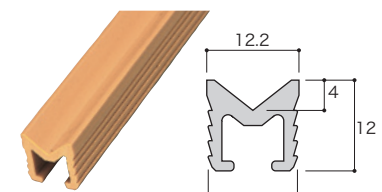

バリアフリー	Y	U	V	ベージュ		
材質	塩化ビニール					
長さ(mm)	1820	2730	3640	2000	3000	4000
1束(本)	50	50	50	-	-	-



# V型・R型レール

## バリアフリー型 V型敷居レール 滑り止めツバ付(脱輪防止型) 外れ止め効果を特に求められる方に。

- 各種V型レール用戸車を使用すると、車椅子等による横からの力に対する外れ止め効果は従来の約3.5倍になります。
- 従来のレールと比較して建具と床面の隙間が小さいので光漏れや隙間風が小さくなります。
- 滑り止め効果のあるツバのデザイン。
- レール・戸車脱輪試験にてYV戸車の試験済み  
AVEFD-12・YV戸車・・・313.3N

### AVED-9 (9mm×9mm)

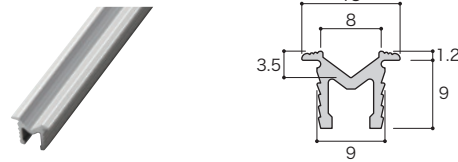

バリアフリー 脱輪防止効果 Y U Y V

シルバー 有 抗菌  
ブロンズ 有 抗菌  
ゴールド 有 抗菌

材質	アルミA6063S-T5					
長さ(mm)	1820	2730	3640	2000	3000	4000
梱包数	50	40	30	50	40	30

### AVED-12 (12mm×12mm)

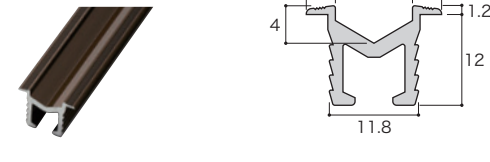

バリアフリー 脱輪防止効果 Y U Y V 釘

シルバー 有 抗菌  
ブロンズ 有 抗菌

材質	アルミA6063S-T5					
長さ(mm)	1820	2730	3640	2000	3000	4000
梱包数	50	40	30	50	40	30

### AVEFD-12 (12mm×12mm)

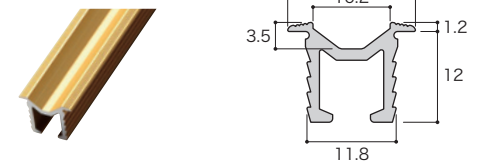

バリアフリー 脱輪防止効果 Y U Y V 釘

シルバー 有 抗菌  
ブロンズ 有 抗菌  
ゴールド 有 抗菌

材質	アルミA6063S-T5					
長さ(mm)	1820	2730	3640	2000	3000	4000
梱包数	50	40	30	50	40	30

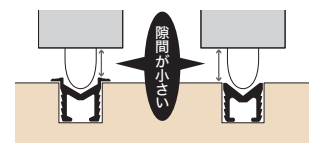

**使用方法**  
木製敷居に12mm角もしくは9mm角のホゾ溝を掘り、レールを埋め込んでください。

## バリアフリー型 V型敷居レール 滑り止めツバ付

独自の3点支持で、施工性を向上させました。

- ツバ付では従来にない3点支持納まりですので叩き込みやすく、溝にピッタリフィットするので安定性は抜群。
- 滑り止め効果のあるツバのデザインです。
- 溝の掘りこみ時の角の崩れをフォローするデザイン。

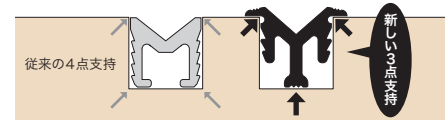

### AVYD-6 (9mm×6mm)

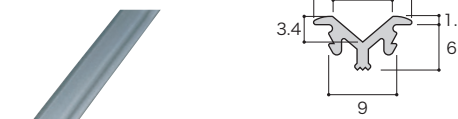

バリアフリー 家具 Y U Y V

シルバー 有 抗菌  
ブロンズ 有 抗菌

材質	アルミA6063S-T5					
長さ(mm)	1820	2730	3640	2000	3000	4000
梱包数	50	40	30	50	40	30

### AVYD-9 (9mm×9mm)

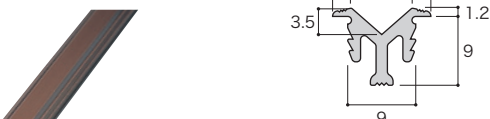

バリアフリー Y U Y V

シルバー 有 抗菌  
ブロンズ 有 抗菌

材質	アルミA6063S-T5					
長さ(mm)	1820	2730	3640	2000	3000	4000
梱包数	50	40	30	50	40	30

### AVYD-12 (12mm×12mm)

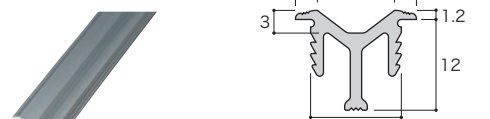

バリアフリー Y U Y V

シルバー 有 抗菌  
ブロンズ 有 抗菌

材質	アルミA6063S-T5					
長さ(mm)	1820	2730	3640	2000	3000	4000
梱包数	50	40	30	50	40	30

## バリアフリー型 R型脱輪防止式レール

レールの機能を追求するなかで生まれた画期的なデザイン!

- レール溝部に半円形の突起を設けたことで、従来のV型よりも抵抗が少なく、横からの力に対してはずれにくくなっています。
- 格調高いステンカラーで、当社オリジナル抗菌アルマイト処理を施しています。

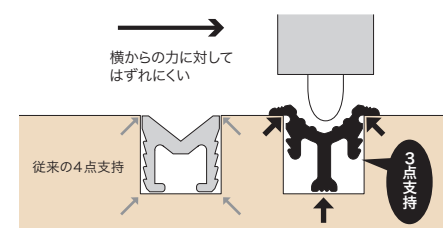
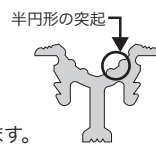

### ARYD-6 (9mm×6mm)



バリアフリー 脱輪防止効果 家具 Y U Y V

ステンカラー 有 抗菌

材質	アルミA6063S-T5					
長さ(mm)	1820	2730	3640	2000	3000	4000
梱包数	50	40	30	-	-	-

### ARYD-9 (9mm×9mm)

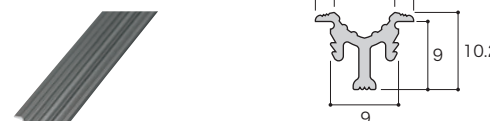

バリアフリー 脱輪防止効果 Y U Y V

ステンカラー 有 抗菌

材質	アルミA6063S-T5					
長さ(mm)	1820	2730	3640	2000	3000	4000
梱包数	50	40	30	-	-	-

### ARYD-12 (12mm×12mm)



バリアフリー 脱輪防止効果 同車交換不要 Y U Y V

ステンカラー 有 抗菌

材質	アルミA6063S-T5					
長さ(mm)	1820	2730	3640	2000	3000	4000
梱包数	50	40	30	-	-	-

# 戸車・アンカー・釘

すべりの爽快な戸車を各種取り揃えています。  
アンカー・釘はV型レールの施工時にご使用ください。

## 高品質ベアリング戸車

ベアリング入り戸車は、ベアリングなしの戸車に比べて動作が軽く、動きが滑らかです。これは扉の荷重が車軸へ直接かからず、ベアリング部で分散されているためです。そのため長年使っても車軸の狂いが少なく、劣化しにくいので、耐久性にも優れます。長期間使用する建具には、ベアリング入りのアシパネ戸車をおすすめします。

- 戸車の外周を外削加工しており、すべりがなめらかで静か。
- 長期使用にも耐えられる高品質なベアリングを使用。
- 水平荷重での耐荷重検査済み。脱輪しにくく、強度も高い。
- 10万回開閉試験済み

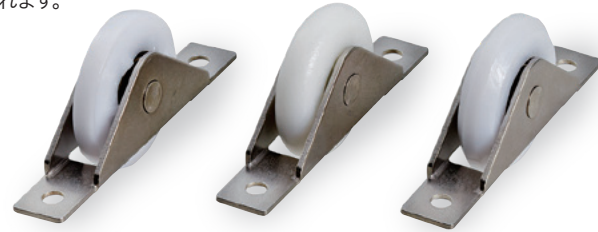

### YD戸車

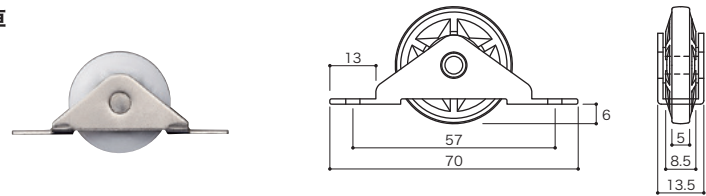

サイズ	33mm
仕上・色	車:ホワイト
材質	車:ジュラコン®(POM) 枠:SUS304
仕様	ベアリング入/耐荷重・40kg/2コ
梱包	小箱20個 大箱400個

### YU戸車

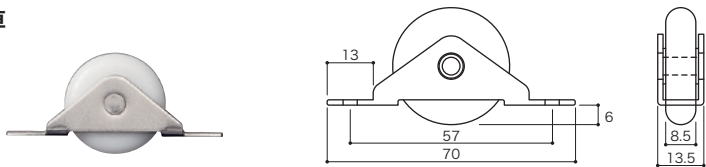

サイズ	33mm
仕上・色	車:ホワイト
材質	車:ジュラコン®(POM) 枠:SUS304
仕様	ベアリング入/耐荷重・40kg/2コ
梱包	小箱20個 大箱400個

### YV戸車

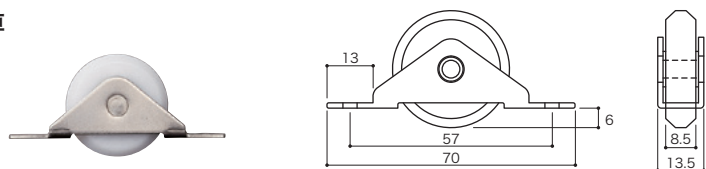

サイズ	33mm
仕上・色	車:ホワイト
材質	車:ジュラコン®(POM) 枠:SUS304
仕様	ベアリング入/耐荷重・40kg/2コ
梱包	小箱20個 大箱400個

注意:これらの戸車は温泉地や湿度の高い場所に使用しないでください。故障の原因となります。戸車の耐荷重はベアリングの動きを10万回開閉試験にて確認したものです。

## V型レール用部品

### V型レール用アンカー

●施工するサイズに合わせて調整ができます。

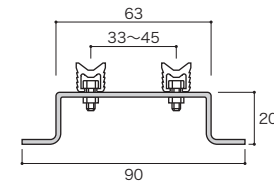

サイズ	芯々33mm~45mm迄
材質	鋼メッキ仕上げ
適用	各V型・AVED型の12mm幅用
梱包	袋入100個
備考	参考取付ピッチ 300mm

### 使用例

#### ■改築例

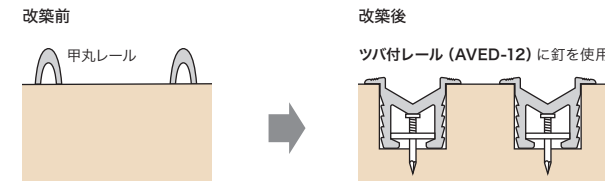

#### ■フローリング床納まり

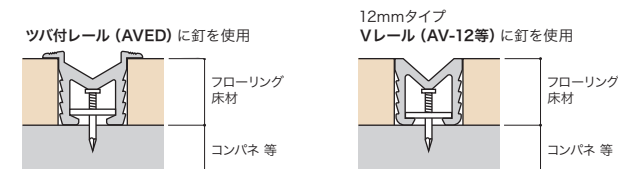

### V型レール用釘

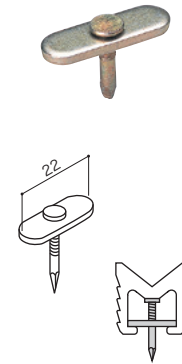

サイズ	22mm×7mm
材質	鋼メッキ仕上げ
適用	各V型・AVED型の12mm幅用
梱包	小箱200個
備考	参考取付ピッチ 300mm

#### ■モルタルコンクリート納まり

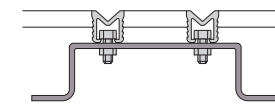

#### ■ステンレス枠納まり

ステンレス枠は、オーダー製作

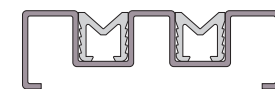



## 重量用脱輪防止レール

脱輪防止タイプ。  
レール溝部分に突起を設け、横からの力に対して強い形状です。

### バリアフリー・ツバ付脱輪防止タイプ

- 大型建具・ガラス扉に適しています。
- 安心の脱輪防止機能

技術資料 ▶P95

### AVEDG-12 (12mm×12mm)

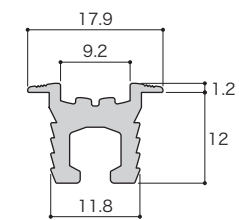

意匠登録1623435号  
耐荷重:90kg(中型重量戸車2個取付時)

- バリアフリー
- 脱輪防止効果
- YG
- シルバー (有) 抗菌
- ブロンズ (有) 抗菌

材質	アルミA6063S-T5					
長さ(mm)	1820	2730	3640	2000	3000	4000
梱包数	-	-	-	-	-	-

### 高品質ベアリング戸車

- 重量建具にピッタリ!
- 取り付け後も簡単に微調整ができて便利。

### 中型重量横調整戸車 YG戸車

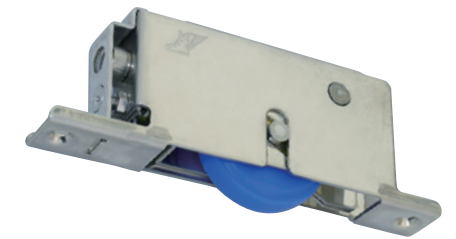

設置後、斜めにすき間ができたり、戸の位置が上がり過ぎたり、下がり過ぎて戸の開閉に支障が出た場合、戸車の高さ調整により、解消する事ができます。

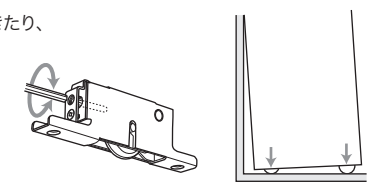

※調整用六角棒付

サイズ	42mm
仕上・色	車:ブルー
材質	車:ナイロン 枠:SUS304
仕様	ベアリング入/耐荷重・90kg/2コ
梱包	小箱4個 大箱60個

重量用脱輪防止レール  
AVEDG-12  
ブロンズ

▶P83



# 甲丸レール

オプション▶ロット販売※ ピス穴ピッチ等は各拠点にお問合せください。

「アシバネレール」の歴史は  
このピニテツレールから始まりました。

## グレー甲丸 (7mm×7mm)



材質	鉄芯硬質ビニール					
長さ(mm)	1700	2600	3500	1820	2730	3640
穴数	6	9	—	6	—	—
1束(本)	100	50	—	100	—	—

## 金色甲丸 (7mm×7.5mm)



材質	鉄芯硬質ビニール					
長さ(mm)	1700	2600	3500	1820	2730	3640
穴数	6	9	—	—	—	—
1束(本)	50	50	—	—	—	—

## 真鍮甲丸7mm (5.3mm×7mm)



材質	真鍮					
長さ(mm)	1700	2600	3500	1820	2730	3640
穴数	6	9	12	6	—	—
1束(本)	50	50	50	50	—	—

## 真鍮甲丸7.5mm (6mm×7.5mm)

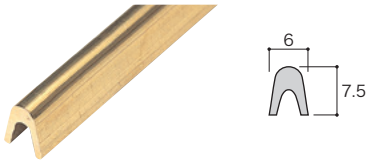

材質	真鍮					
長さ(mm)	1700	2600	3500	1820	2730	3640
穴数	6	9	12	6	9	12
1束(本)	50	50	50	50	50	50

## シルバー甲丸C3 (5.5mm×6mm)

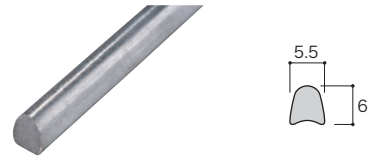

材質	鋼(シルバーメッキ)					
長さ(mm)	1700	2600	3500	1820	2730	3640
穴数	5	6	7	5	—	—
1束(本)	50	50	50	50	—	—

## シルバー甲丸C4 (5.5mm×7mm)



材質	鋼(シルバーメッキ)					
長さ(mm)	1700	2600	3500	1820	2730	3640
穴数	5	6	7	—	—	—
1束(本)	50	50	50	—	—	—

## 真鍮甲丸9mm (7mm×9mm)



材質	真鍮					
長さ(mm)	1700	2600	3500	1820	2730	3640
穴数	6	9	12	6	9	12
1束(本)	50	25	25	50	25	25

## 真鍮甲丸A3 (5.8mm×7.5mm)



材質	真鍮					
長さ(mm)	1700	2600	3500	1820	2730	3640
穴数	6	9	12	—	—	—
1束(本)	50	25	25	—	—	—

## シルバー甲丸A4 (7.2mm×9.2mm)

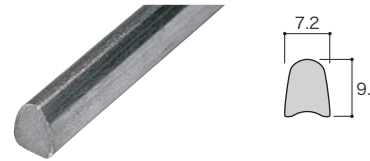

材質	鋼(シルバーメッキ)					
長さ(mm)	1700	2600	3500	1820	2730	3640
穴数	5	6	7	—	—	—
1束(本)	25	25	25	—	—	—

## アルミゴールド甲丸 (6mm×7.5mm)



材質	染色アルミゴールド (※)					
長さ(mm)	1700	2600	3500	1820	2730	3640
穴数	5	7	10	5	7	10
1束(本)	50	50	50	50	50	50

## 真鍮T型埋込6mm(T6) (5mm×6.5mm)



材質	真鍮					
長さ(mm)	1700	2600	3500	1820	2730	3640
穴数	5	7	9	—	—	—
1束(本)	10	10	10	—	—	—

## 真鍮T型埋込7mm(T7) (6.3mm×7.3mm)



材質	真鍮					
長さ(mm)	1700	2600	3500	1820	2730	3640
穴数	5	7	9	5	7	9
1束(本)	10	10	10	10	10	10

## ステンレス甲丸 (7mm×7.5mm)



材質	SUS304 (※)					
長さ(mm)	1700	2600	3500	1820	2730	3640
穴数	6	9	11	6	9	12
1束(本)	50	50	50	50	50	50



# U型ステンレール

強く耐久性のあるステンレスの特徴をレールに生かした自信作です。

400t専用プレスによる一体成型で、建具の主力サイズに対応できるよう規格品並びにオーダー品を迅速にお届けします。当社オリジナル専用戸車とセットでご使用になりますと、より耐久性が向上します。



## ■引込用/100幅Wタイプ

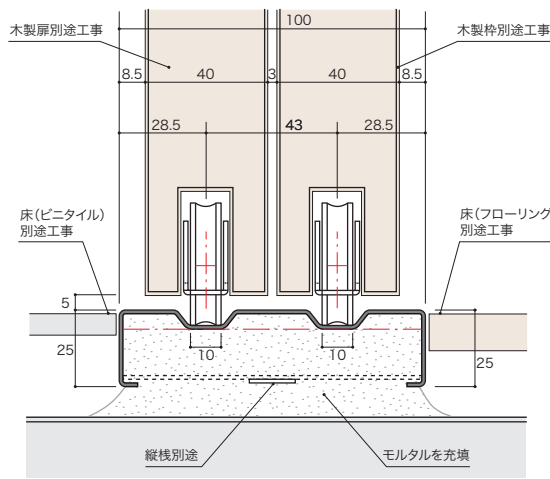

## ■片引用/偏芯Sタイプ

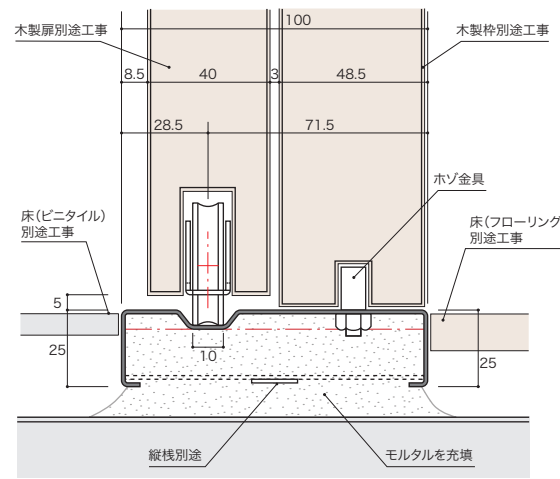

- 溝芯変更、3枚引き用、4枚引き用、木製用および切り欠き加工に対応します。
- 4000mm以下は1本もので製作いたします。
- 4001mm以上はジョイントになります。
- 引違い用は幅69mm、片引き用は幅36mmよりオーダー製作いたします。



※木製用横穴あけは発注時にご用命ください。

## ■木製用納まり

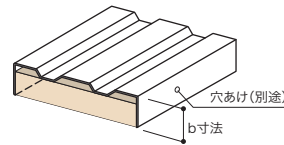

## ■サッシ納まり

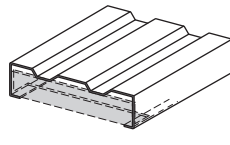

## 戸車

### U型ステンレール用戸車

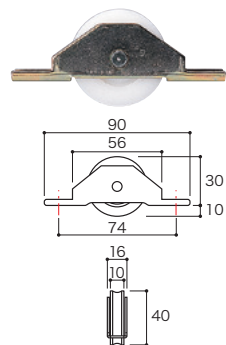

戸車軸受に無給油で安定した低摩擦係数を示すオイレスメタルを使用。高荷重低速条件下で耐摩耗性に優れ、回転がなめらかです。

サイズ	40mm
材質	車: ポリアセタール 枠: 鉄枠(メッキクロメート)
仕様	オイレスメタル (含油軸受 材質: 鉄)
耐荷重	20kg/2コ
梱包	小箱20個

## Wタイプ ■イージーオーダー品

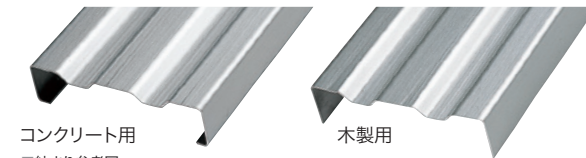

コンクリート用  
■納まり参考図

木製用

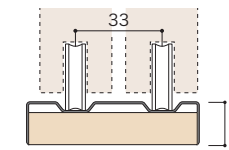
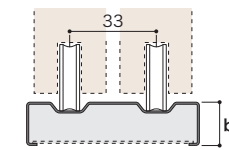

■最小加工寸法

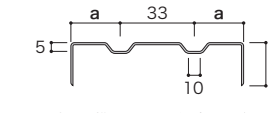
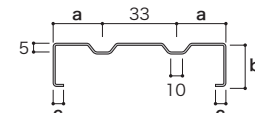

※木製の横穴あけは別途ご相談ください

コンクリート用	板厚	a	b	c	L
	1.2	18	15	8	4000以下
	1.5	18.5	15	8.5	4000以下

木製用	板厚	a	b	L
	1.2	18	8	4000以下
	1.5	18.5	10	4000以下

L寸法以上の長さはジョイントでの対応

バリアフリー	公共物件	特殊加工	4001mm以上ジョイント	SUS304 (H)	板厚 1.2・1.5	納期 原則として5～6日
--------	------	------	---------------	------------	------------	--------------

## 偏芯Sタイプ ■イージーオーダー品

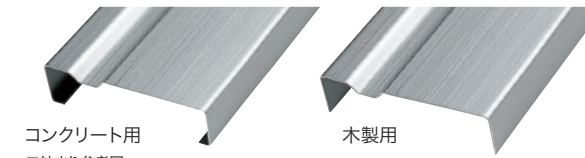

コンクリート用  
■納まり参考図

木製用

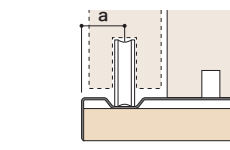
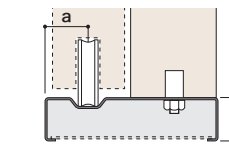

■最小加工寸法

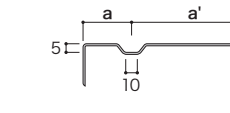
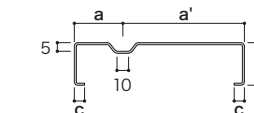

※木製の横穴あけは別途ご相談ください

コンクリート用	板厚	a	a'	b	c	L
	1.2	18	15	8	8	4000以下
	1.5	18.5	15	8.5	8.5	4000以下

木製用	板厚	a	a'	b	L
	1.2	18	8	8	4000以下
	1.5	18.5	10	10	4000以下

L寸法以上の長さはジョイントでの対応

バリアフリー	公共物件	特殊加工	4001mm以上ジョイント	SUS304 (H)	板厚 1.2・1.5	納期 原則として5～6日
--------	------	------	---------------	------------	------------	--------------

## センター芯Sタイプ ■イージーオーダー品

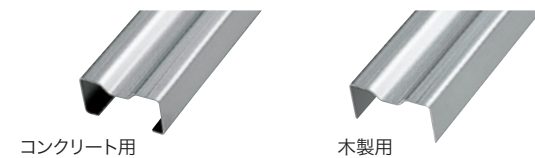

コンクリート用  
■納まり参考図

木製用

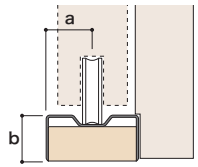
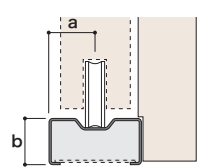

■最小加工寸法

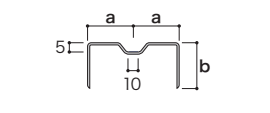
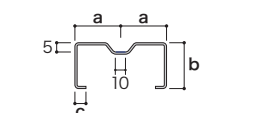

※木製の横穴あけは別途ご相談ください

コンクリート用	板厚	a	b	c	L
	1.2	18	15	8	4000以下
	1.5	18.5	15	8.5	4000以下

木製用	板厚	a	b	L
	1.2	18	8	4000以下
	1.5	18.5	10	4000以下

L寸法以上の長さはジョイントでの対応

バリアフリー	公共物件	特殊加工	4001mm以上ジョイント	SUS304 (H)	板厚 1.2・1.5	納期 原則として5～6日
--------	------	------	---------------	------------	------------	--------------

## 100幅Wタイプ ■芯々43mm ■規格品

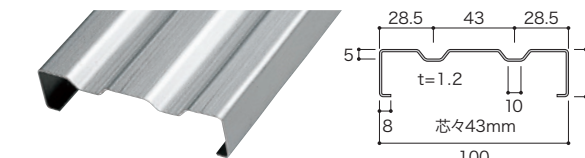

バリアフリー	公共物件	4001mm以上ジョイント	SUS304 (H)	※在庫状況・納期については各支店へお問合せください。
--------	------	---------------	------------	----------------------------

板厚	1.2					
長さ(mm)	1830	2430	3640	2000	3000	4000
梱包数	10	10	5	10	5	3
仕様	アンカー(SUS304)付					

## 50幅Sタイプ ■規格品

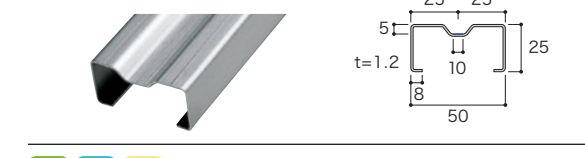

バリアフリー	公共物件	4001mm以上ジョイント	SUS304 (H)	※在庫状況・納期については各支店へお問合せください。
--------	------	---------------	------------	----------------------------

板厚	1.2					
長さ(mm)	1830	2430	3640	2000	3000	4000
梱包数	10	10	5	10	5	3
仕様	アンカー(SUS304)付					



## U型ステンレール イージーオーダー品

リフォームのさまざまな現場の要望に対応できる形状を製作しお届けします。

### 施工要領・注意事項

■ U型ステンレールジョイント納まり ※コンクリート納まりはジョイントを使用、木製納まりは突きつけ納まりとなります。

- ベンダー曲げ製品のため、両端で溝が完全には合わないので、現場での微調整が必要となります。
- ジョイント部分では、レールとジョイントの隙間が狭くモルタルが入りにくいので、充填材を入れることにより音の軽減になります。(注:別途工事)
- レール裏側にはモルタルを十分に充填してください。

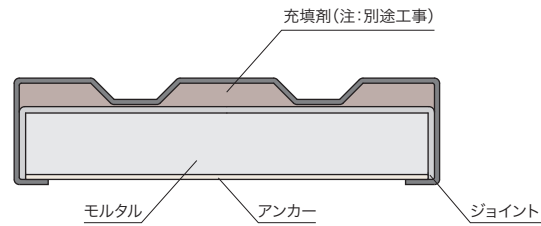

コンクリート納まり  
板厚 t=1.2

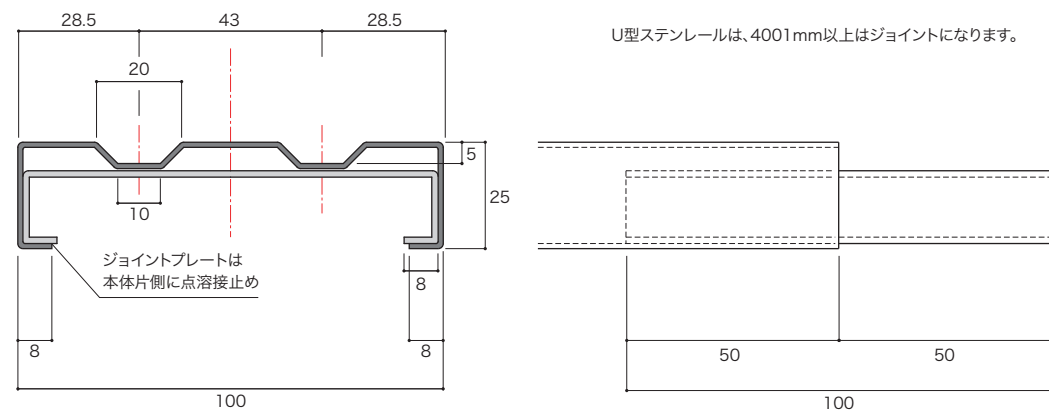

ジョイントプレート SUS304 t=1.5

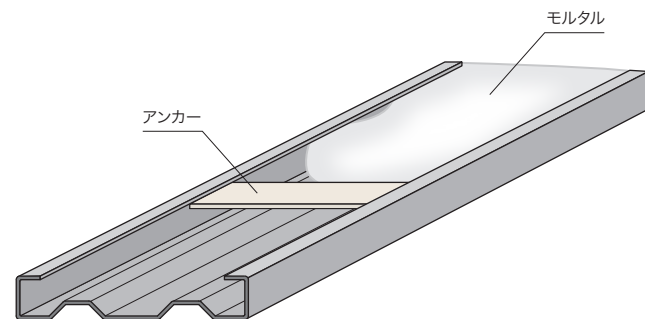

- ※戸車の重量制限以上の建具を使用しないでください。
- ※レール溝に砂やホコリが無い状態でご使用ください。
- ※取り扱いや使用方法の誤り、仕様制限を超えた状況でのご使用により故障・破損・事故等には責任を負いかねますので、ご了承ください。

U型ステンレール  
センター芯Sタイプ  
SUS304

▶P87

ステンレス特殊レール  
VS型ステンレール  
SUS304

▶P93

ステンレス特殊レール  
BS型ステンレール  
SUS304

▶P93

W型ステンレール  
34幅Sタイプステンレール  
SUS304

▶P91

W型ステンレール  
68幅Wタイプステンレール  
SUS304

▶P90



# W型ステンレール イージーオーダー品

強く耐久性のあるステンレスレールの特長に、  
はずれ止め効果をプラス。

- 溝芯変更、3枚引き用、4枚引き用、木製用および切り欠き加工に対応します。
- 2500mm以下は1本もので製作いたします。
- 2501mm以上はジョイントになります。
- 引違い用は幅67mm、片引き用は幅34mmよりオーダー製作いたします。
- アルミサッシ、フロントとの相性は抜群です。
- 様々な現場の要望にすばやく対応します。
- リフォームにも最適です。

## 68幅Wタイプ ステンレール

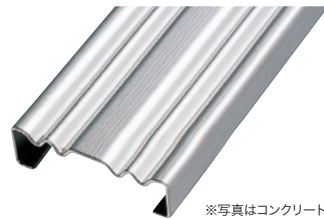

※写真はコンクリート用

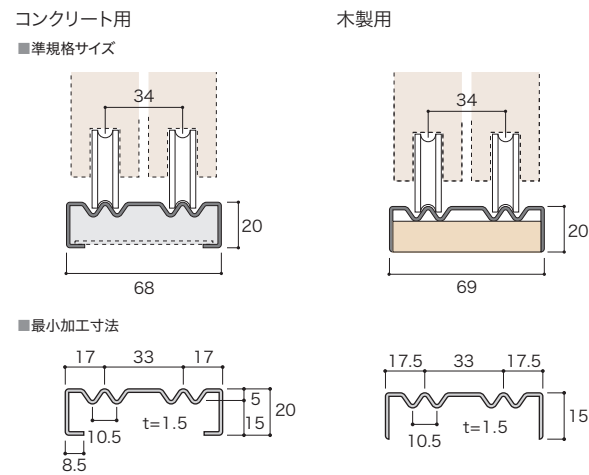

<div style="display: flex; gap: 5px;"> <span style="background-color: #4caf50; color: white; padding: 2px;">バリアフリー</span> <span style="background-color: #2196f3; color: white; padding: 2px;">公共物件</span> <span style="background-color: #9c27b0; color: white; padding: 2px;">サッシ</span> <span style="background-color: #e91e63; color: white; padding: 2px;">特殊加工</span> <span style="background-color: #ffc107; color: white; padding: 2px;">2501mm以上ジョイント</span> </div>	板厚 1.5 納期 原則として5~6日 仕様 アンカー(SUS304)付
--	--

## 98幅Wタイプ ステンレール

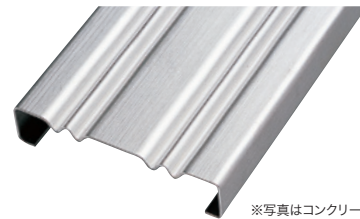

※写真はコンクリート用

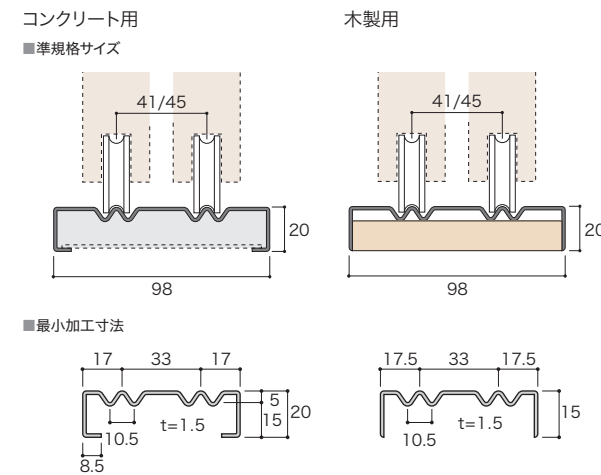

<div style="display: flex; gap: 5px;"> <span style="background-color: #4caf50; color: white; padding: 2px;">バリアフリー</span> <span style="background-color: #2196f3; color: white; padding: 2px;">公共物件</span> <span style="background-color: #9c27b0; color: white; padding: 2px;">サッシ</span> <span style="background-color: #e91e63; color: white; padding: 2px;">特殊加工</span> <span style="background-color: #ffc107; color: white; padding: 2px;">2501mm以上ジョイント</span> </div>	板厚 1.5 納期 原則として5~6日 仕様 アンカー(SUS304)付
--	--

## 戸車

### W型ステンレール用戸車

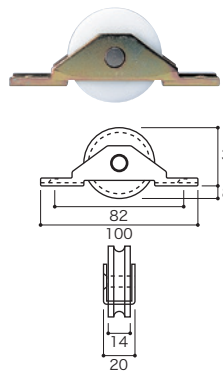

戸車軸受に無給油で安定した低摩擦係数を示すオイレスメタルを使用。高荷重低速条件下で耐摩耗性に優れ、回転がなめらかです。

サイズ	45mm
材質	車: ポリアセーテル 枠: 鉄枠(メッキクロメート)
仕様	オイレスメタル (含油軸受 材質: 鉄)
耐荷重	30kg/2コ
梱包	小箱12個

## W型ステンレールジョイント納まり

施工要領はp88を参照

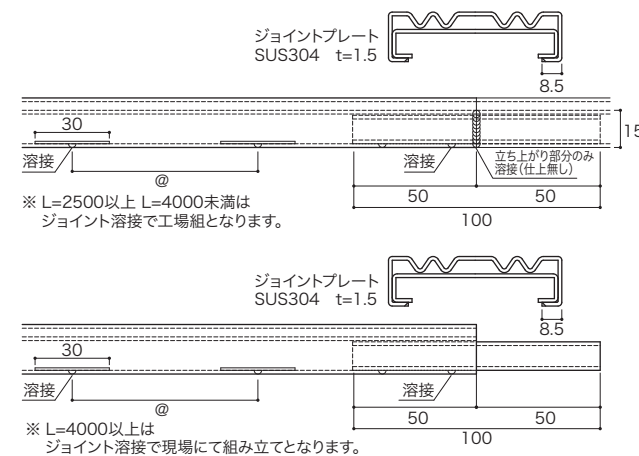

## 34幅センター芯Sタイプ ステンレール



※写真はコンクリート用

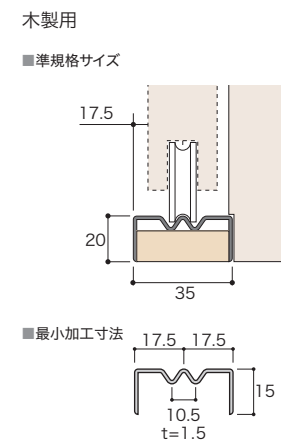
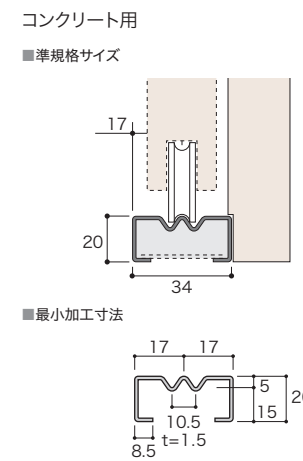

<div style="display: flex; gap: 5px;"> <span style="background-color: #4caf50; color: white; padding: 2px;">バリアフリー</span> <span style="background-color: #2196f3; color: white; padding: 2px;">公共物件</span> <span style="background-color: #9c27b0; color: white; padding: 2px;">サッシ</span> </div>	板厚 1.5 納期 原則として5~6日 仕様 アンカー(SUS304)付
---	--

## 50幅センター芯Sタイプ ステンレール



※写真はコンクリート用

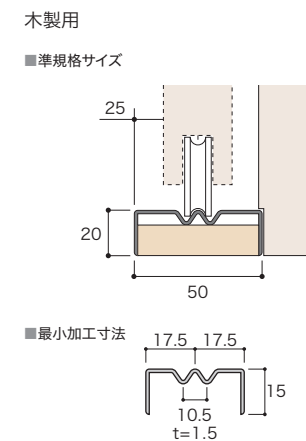
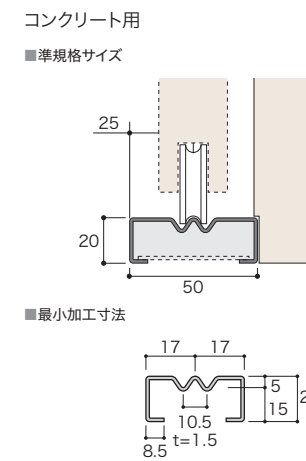

<div style="display: flex; gap: 5px;"> <span style="background-color: #4caf50; color: white; padding: 2px;">バリアフリー</span> <span style="background-color: #2196f3; color: white; padding: 2px;">公共物件</span> <span style="background-color: #9c27b0; color: white; padding: 2px;">サッシ</span> </div>	板厚 1.5 納期 原則として5~6日 仕様 アンカー(SUS304)付
---	--

## 98幅偏芯Sタイプ ステンレール

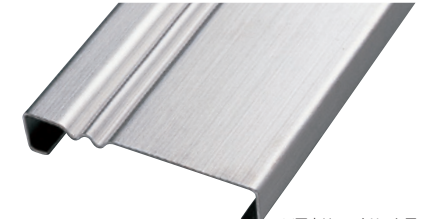

※写真はコンクリート用

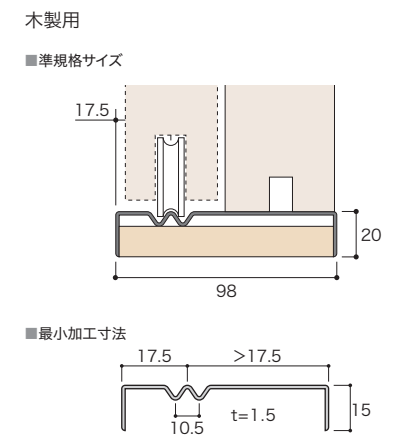
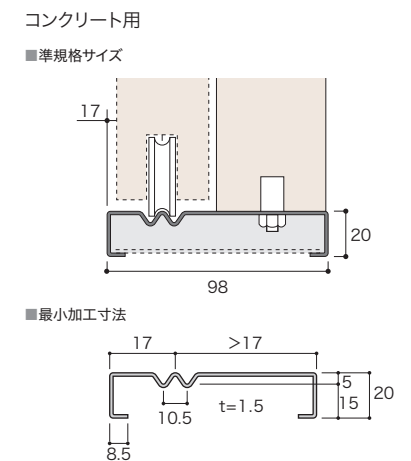

<div style="display: flex; gap: 5px;"> <span style="background-color: #4caf50; color: white; padding: 2px;">バリアフリー</span> <span style="background-color: #2196f3; color: white; padding: 2px;">公共物件</span> <span style="background-color: #9c27b0; color: white; padding: 2px;">サッシ</span> </div>	板厚 1.5 納期 原則として5~6日 仕様 アンカー(SUS304)付
---	--

# ステンレス特殊レール イージーオーダー品

リフォームに最適、様々な現場の要望に  
すばやく対応します。

## YS型ステンレール

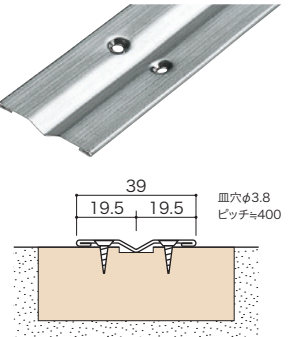

■標準規格サイズ (木製納まり)  
39mm 血穴φ3.8 ピッチ≒400  
※1.6mm以上掘り込みをいれてください

■最小加工寸法  
木製用  
掘込不要仕様 ※オプション  
両端の折り返し部をV溝に合わせて4mmにすることも可能です。ご注文時にご指定ください。

板厚	1.0	1.2
L	2000以下	4000以下
納期	原則として5～6日	

L寸法以上の長さは突きつけとなります

## YW型ステンレール

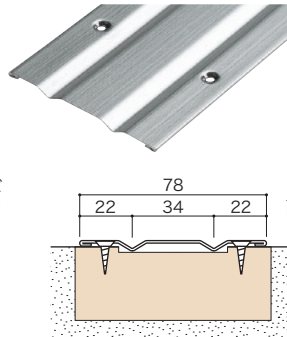

■標準規格サイズ (木製納まり)  
78mm 血穴φ3.8 ピッチ≒400  
※1.6mm以上掘り込みをいれてください

■最小加工寸法  
木製用  
掘込不要仕様 ※オプション  
両端の折り返し部をV溝に合わせて4mmにすることも可能です。ご注文時にご指定ください。

板厚	1.0	1.2
L	2000以下	4000以下
納期	原則として5～6日	

L寸法以上の長さは突きつけとなります

## VS型ステンレール

■標準規格サイズ  
50mm 25mm

■最小加工寸法  
木製用  
※( )内寸法はt=1.5の場合

板厚	1.0	1.2	1.5
b	8	8	10
L	2000以下	4000以下	4000以下
納期	原則として5～6日		

※木製の横穴あけは別途ご相談ください

## VW型ステンレール

■標準規格サイズ  
100mm 43mm 25mm

■最小加工寸法  
木製用  
※( )内寸法はt=1.5の場合

板厚	1.0	1.2	1.5
b	8	8	10
L	2000以下	4000以下	4000以下
納期	原則として5～6日		

※木製の横穴あけは別途ご相談ください

## FS型ステンレール

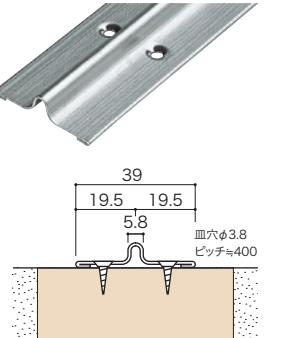

■標準規格サイズ (木製納まり)  
39mm 血穴φ3.8 ピッチ≒400

■最小加工寸法  
木製用

板厚	1.0	1.2	1.2
d	7.5	7.5	9
L	2000以下	2001～2500	2501～4000
納期	原則として5～6日		

L寸法以上の長さは突きつけとなります

## FW型ステンレール

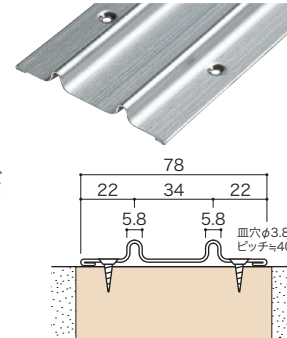

■標準規格サイズ (木製納まり)  
78mm 血穴φ3.8 ピッチ≒400

■最小加工寸法  
木製用

板厚	1.0	1.2	1.2
d	7.5	7.5	9
L	2000以下	2001～2500	2501～4000
納期	原則として5～6日		

L寸法以上の長さは突きつけとなります

## BS型ステンレール

■標準規格サイズ  
25mm 25mm

■最小加工寸法  
木製用  
※木製の横穴あけは別途ご相談ください

板厚	1.0	1.2	1.2
d	7.5	7.5	9
L	2000以下	2500以下	4000以下
納期	原則として5～6日		

※ジョイントはコンクリート納まりで、木製用納まりはございません。ジョイント詳細はP88 Uステンレール準ずる。

## BW型ステンレール

■標準規格サイズ  
100mm 33mm 25mm

■最小加工寸法  
木製用  
※木製の横穴あけは別途ご相談ください

板厚	1.0	1.2	1.2
d	7.5	7.5	9
L	2000以下	2500以下	4000以下
納期	原則として5～6日		

※ジョイントはコンクリート納まりで、木製用納まりはございません。ジョイント詳細はP88 Uステンレール準ずる。



# ステンサントレール

在庫品

※別注サイズは製作不可です。

## SKS-17

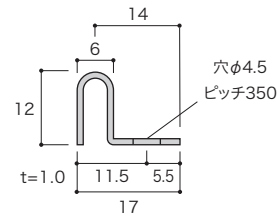

公共 物件		板厚	1.0
		定尺	4000
		梱包数	20

## SKS-39

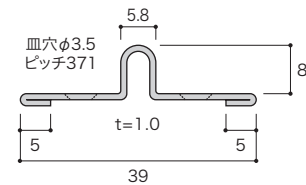

公共 物件		板厚	1.0
		定尺	2000
		梱包数	20

## SKW-41

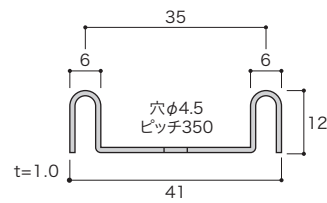

公共 物件		板厚	1.0
		定尺	4000
		梱包数	10

## SKW-78

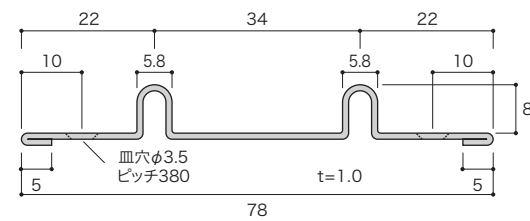

公共 物件		板厚	1.0
		定尺	2000
		梱包数	10

# 技術資料

## ■ ウイングレール

### 引き戸10万回開閉動作試験結果

試験条件	戸車に取り付けられた引き戸を試験装置にはめ込み、5~10回/分の間隔で開閉動作を10万回繰り返す。	
引き戸の重量	40kg	
レール	当社ウイングレール脱輪防止タイプの木目塗装	

#### 試験結果

局所的な塗装の磨耗・はがれが見られるが、走行に影響する著しい破壊は見られない。

### レール・戸車脱輪試験結果

試験条件	戸車に取り付けられた引き戸を試験装置にはめ込み、図の箇所に荷重をかけて戸車がレールより離脱する荷重を調べる。	
引き戸の重量	20kg	
荷重の位置	床面から100mmの高さ	

#### 試験結果

レール	レール形状	戸車	離脱荷重
35SC		V戸車	85N
35DS		YD戸車	882N

### ● 行動によってかかる荷重の参考値 (人の行動別の荷重測定より各測定値の最大値を抜粋)

成人1人が前向きに寄りかかる:	254.8N (26kgf)
成人1人が前向きに押す:	754.6N (77kgf)
子供2人が前向きに押す:	303.8N (34kgf)

## ■ 建具レール ビス穴ピッチ

ビス穴ピッチ等は各拠点にお問合せください。

## ■ 抗菌アルマイト (JIS規格ではございません)

### アルミ業界初の抗菌アルマイト

当社ではアルミ業界で初めて、抗菌アルマイトを開発いたしました。昔から銀食器は美しく無害であり、抗菌効果が高いため重宝されてきました。この銀担持を超々微粒子(100オングストローム: 1/100000mm)にしたものをアトミーボールといいます。当社では、このアトミーボールをアルマイト塗膜に均一に混入することに成功しました。当然抗菌効果が高く、無害です。また、半永久的に効果が衰えません。まさに夢のような抗菌アルマイトです。病院・学校・役所・ホテル・劇場等、多数の人が集まるところに最適です。手摺やドア、間仕切りなどに触れるあらゆる物にご利用ください。

### アトミーボールの安全性実験結果

各種安全性試験結果より、なんら異常が認められず高い安全性が実証されています。

安全性試験	結果	試験機関
急性毒性試験 LD (経口マウス)	LD 50 20m $\mu$ /kg以上 第TM87010053-1号	財団法人 日本食品分析センター
皮膚刺激性試験 (ウサギ米田法)	陰性 第TM87010053-2号	財団法人 日本食品分析センター
変異原性試験 (AMESテスト)	陰性 第TM87010053-3号	財団法人 日本食品分析センター
厚生省公示20号試験 (食品容器安全性)	適合 NO.3FA0405800号	財団法人 日本缶詰検査協会

### 抗菌性テスト結果

抗菌剤処理製品の抗菌性について評価しました。

試験品	試験片	アルミ電着板	試験結果		
			0時間	24時間	
			生菌数 (個/ml)	生菌数 (個/ml)	死滅数 (%)
前処理	ウェザーメーターで処理 (試験前にアルミ電着板を紫外線に晒した条件、約2年間経過値)	No.1 Blank (通常アルマイト)			
		No.2 ATOMY-BALL添加電着処理 (抗菌アルマイト)			
測定方法	抗菌性試験	ドロップ法			
	試験試料	25×30mm			
測定方法	培地	燐酸緩衝液+1/500培養液 (肉エキス10mg/L・ペプトン20mg/L・塩化ナトリウム10mg/L)	No.1	3.1×10 <sup>4</sup>	
	試験菌	黄色ブドウ球菌	No.2	1.6×10 <sup>2</sup>	99.2

## ■ 重量用脱輪防止レール

### 引き戸20万回開閉動作試験結果

試験条件	戸車に取り付けられた引き戸を試験装置にはめ込み、5回/分の間隔で開閉動作を20万回繰り返す。	
引き戸の重量	95kg	
レール	当社重量用脱輪防止レール	

#### 試験結果

車輪回転・車輪外観・レール外観、全て問題なし。

### レール・戸車脱輪試験結果

試験条件	戸車に取り付けられた引き戸を試験装置にはめ込み、図の箇所に荷重をかけて戸車がレールより離脱する荷重を調べる。	
引き戸の重量	95kg	
荷重の位置	床面から100mmの高さ	

試験は同一試料を用いて、右、左の順に行った。試験後の試料の状態は目視・触感により調べた。

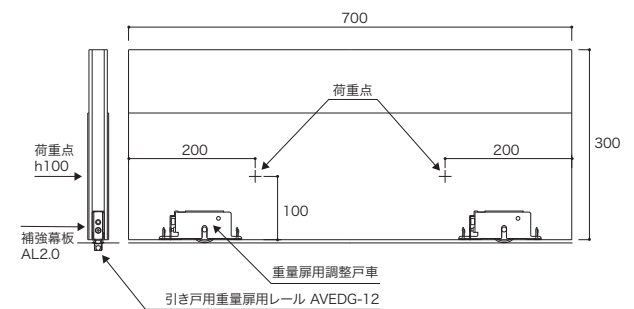

#### 試験結果

荷重位置	最大荷重 1980N 時の状態
右	脱輪は認められなかった。
左	脱輪は認められなかった。

