



詳しい取付方法の動画は
こちらのQRコードからご確認ください。

特許取得済

什器と止水板の2WAY仕様

ちよい止め隊



販売・お問い合わせ先

 **安田株式会社**

www.ashibane.co.jp アシバネ 検索
www.facebook.com/ashibane.co.jp

本社:大阪市中央区南船場1-11-9 長堀安田ビル7F
札幌:TEL 011-668-3021 FAX 011-668-3026
北関東:TEL 048-795-2351 FAX 048-795-2356
東京:TEL 03-5858-0271 FAX 03-5858-0281
名古屋:TEL 0587-95-4501 FAX 0587-95-6809
大阪:TEL 06-6268-3531 FAX 06-6268-3538
福岡:TEL 092-504-2031 FAX 092-504-2035

製造元

 **株式会社 アムキャン**

2WAY仕様着脱式ラック ちょい止め隊 ヒンジドアタイプ

2WAY仕様着脱式ラック ちょい止め隊 自動ドアタイプ



ヒンジドア

JIS A 4716
Ws-3等級
に相当

水深 **30cm**
対応

Ws-3等級の漏水量イメージは
2Lペットボトル5本~10本



※W1800の試験データ



自動ドア

水深 **30cm**
対応

商品番号
ssi01

製品仕様

素材:アルミ(A6063ST5)
パッキン:EPDM(厚さ10mm/幅20mm)

価格表(税別)

商品番号	仕様	対応間口幅 (mm)	製品幅 (mm)	製品高さ (mm)	本体重量 (kg)	対応水深 (cm)	価格 (1枚当り)
標準	ssi01-r-1600	ダボレール	1,600	1,638	400	12.9	340,000円
	ssi01-r-1800	ダボレール	1,800	1,838	400	12.9	350,000円
	ssi01-s-1600	スタンド	1,600	1,638	400	13.9	328,000円
	ssi01-s-1800	スタンド	1,800	1,838	400	13.9	338,000円
特注	ssi01-r-1601	ダボレール	1,601~1,799	1,639~1,837	400	-	380,000円
	ssi01-r-1801	ダボレール	1,801~2,000	1,839~2,038	400	-	400,000円
	ssi01-s-1601	スタンド	1,601~1,799	1,639~1,837	400	-	368,000円
	ssi01-s-1801	スタンド	1,801~2,000	1,839~2,038	400	-	388,000円

※ダボレール仕様には棚受け金物・棚板の価格は含まれておりません。オプションよりご購入下さい。
※スタンド仕様にはスタンドの価格は含まれておりません。オプションよりご購入下さい。
※特注生産品は止水試験をおこなっておりません。
※1台につき取付金具は2個含まれております。
※重量の数値は本体のみの重さになります。

設置方法



①設置金具をレールに取り付ける

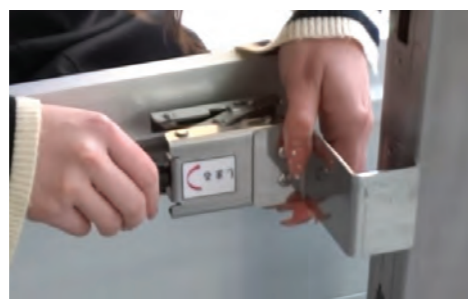

②ネジを回してパネを緩めプレート伸ばし
ヒンジドアの側面に幅を合わせる



③ヒンジドアの隙間にプレートを挟みネジを回して固定
※上下2か所に固定プレートがあります
設置金具は、商品を適正に固定させるものであり、
止水パッキンを押潰す機能はございません。
無理に締め付けた場合、部品が変形する場合がございます。

上から見た図

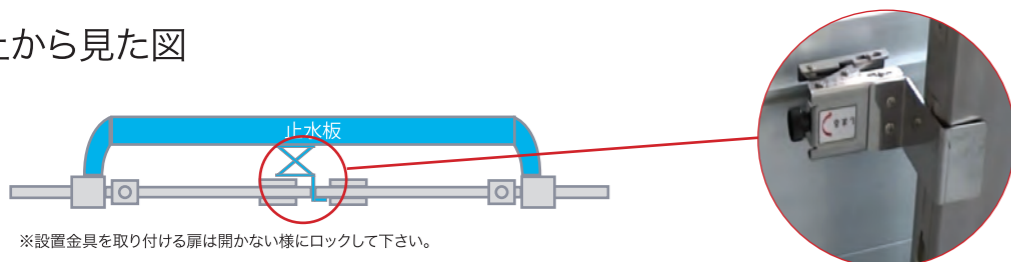

※設置金具を取り付ける際は開かない様にロックして下さい。



※オプションで差込金具の幅を+25mm~+75mmに選択可能
計測イメージと対応サイズはP4参照

商品番号
ssi02

製品仕様

素材:アルミ(A6063ST5)
パッキン:EPDM(厚さ10mm/幅20mm)

価格表(税別)

商品番号	仕様	対応間口幅 (mm)	製品幅 (mm)	製品高さ (mm)	本体重量 (kg)	対応水深 (cm)	価格 (1枚当り)
標準	ssi02-r-1600	ダボレール	1,600	1,638	400	12	321,000円
	ssi02-r-1800	ダボレール	1,800	1,838	400	13	331,000円
	ssi02-s-1600	スタンド	1,600	1,638	400	12	309,000円
	ssi02-s-1800	スタンド	1,800	1,838	400	13	319,000円
特注	ssi02-r-1601	ダボレール	1,601~1,799	1,639~1,837	400	-	361,000円
	ssi02-r-1801	ダボレール	1,801~2,000	1,839~2,038	400	-	381,000円
	ssi02-s-1601	スタンド	1,601~1,799	1,639~1,837	400	-	349,000円
	ssi02-s-1801	スタンド	1,801~2,000	1,839~2,038	400	-	369,000円

※ダボレール仕様には棚受け金物・棚板の価格は含まれておりません。オプションよりご購入下さい。
※スタンド仕様にはスタンドの価格は含まれておりません。オプションよりご購入下さい。
※特注生産品は止水試験をおこなっておりません。
※1台につき取付金具は2個含まれております。
※重量の数値は本体のみの重さになります。

設置方法



①ネジを回して設置金具のパネを緩める



②プレートを伸ばし自動ドアの柱に幅を合わせる



③自動ドアの隙間にプレートを挟みネジを回して固定
※左右2か所に固定プレートがあります
設置金具は、商品を適正に固定させるものであり、
止水パッキンを押潰す機能はございません。
無理に締め付けた場合、部品が変形する場合がございます。

上から見た図

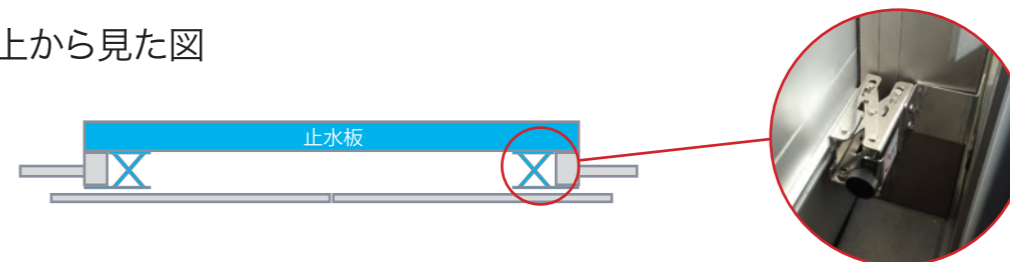

※オプションで差込金具の幅を+25mm~+75mmに選択可能
計測イメージと対応サイズはP4参照

■ ヒンジドア 仕様図面

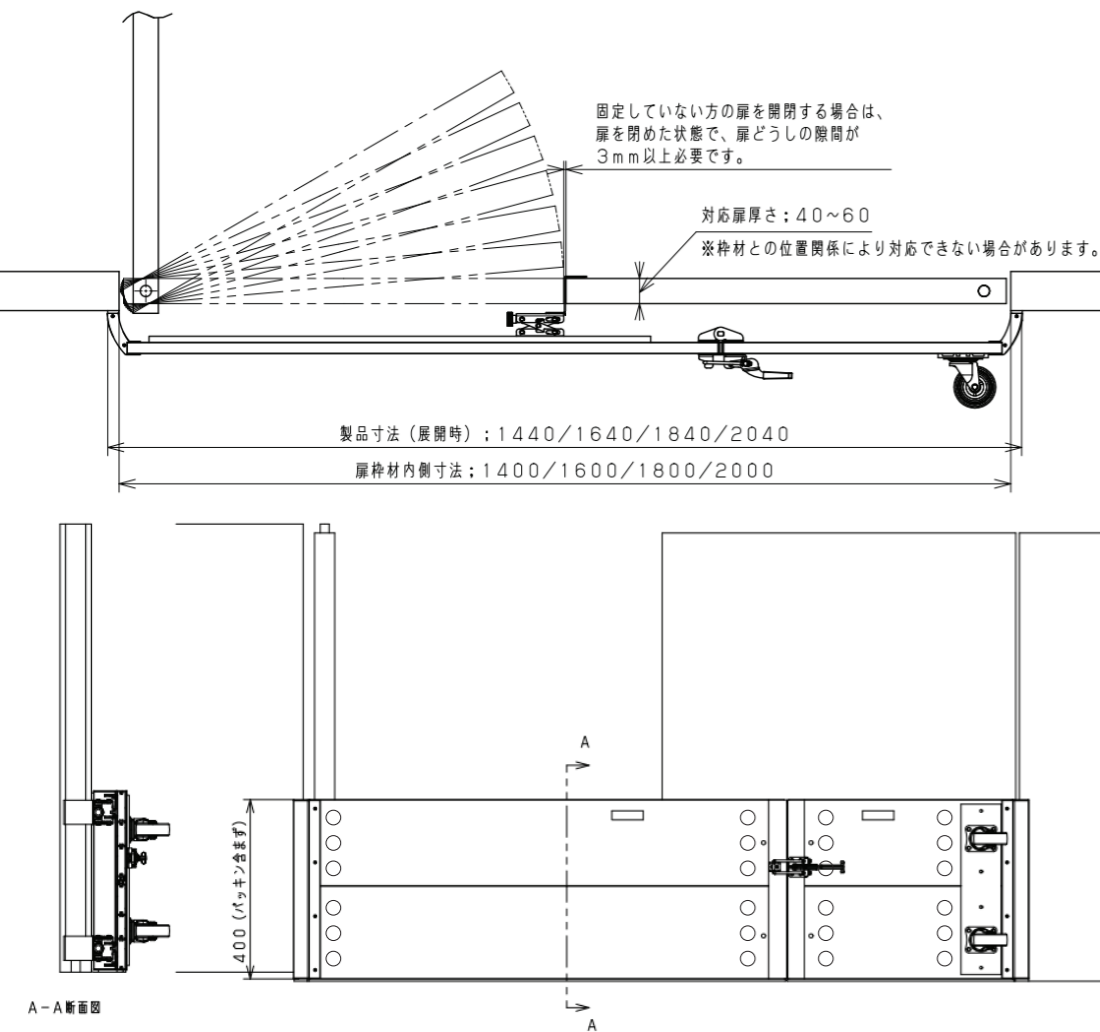

ダブルロール仕様
サイズ：2000用(入口幅2000mm)

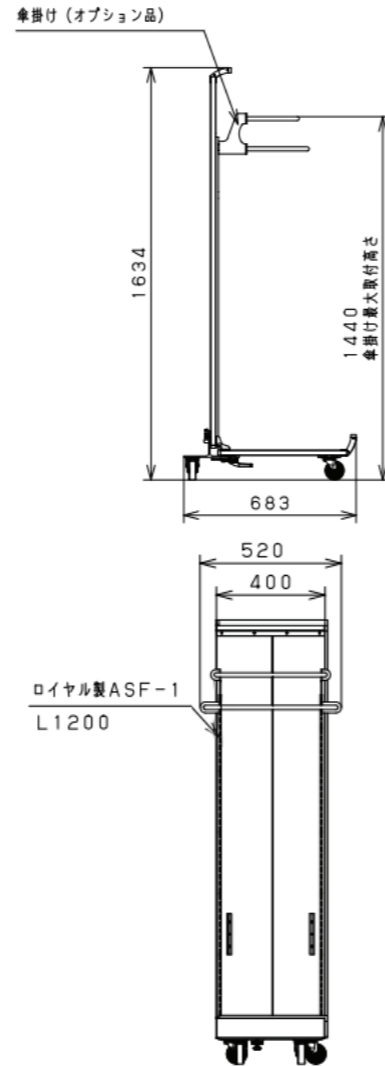

従来の止水板のように、必要な時以外は倉庫にしまっておくのではなく、普段も使っていただける2WAY仕様。傘置きやカタログスタンドとしてドアの近くに置いておくことで大雨や集中豪雨など急な浸水被害にすぐ使用でき、迅速な対応が可能になります。



ダブルロール ロイヤルASF-1使用
※対応しているブラケットをお選びください



ダブルロール ロイヤルASF-1使用
※対応しているブラケットをお選びください

■ 自動ドア 仕様図面

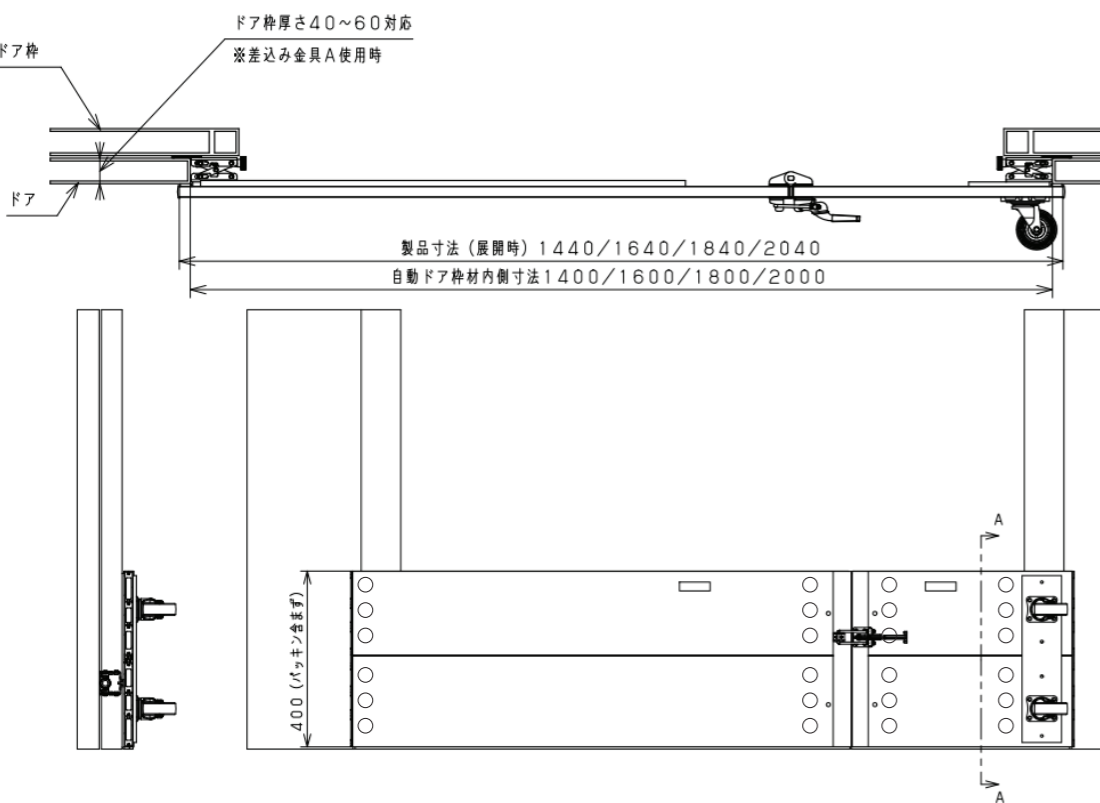

カタログスタンド仕様
サイズ：1600用(入口幅1600mm)

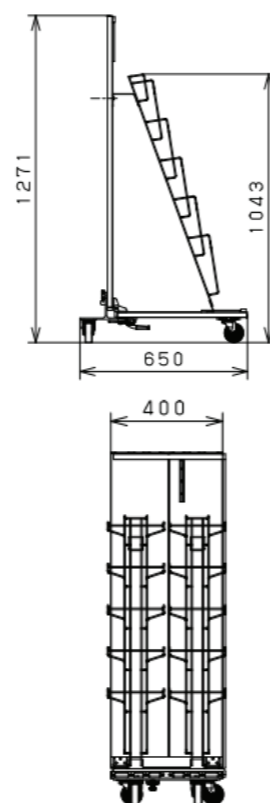

■ 差込金具オプションの選択基準

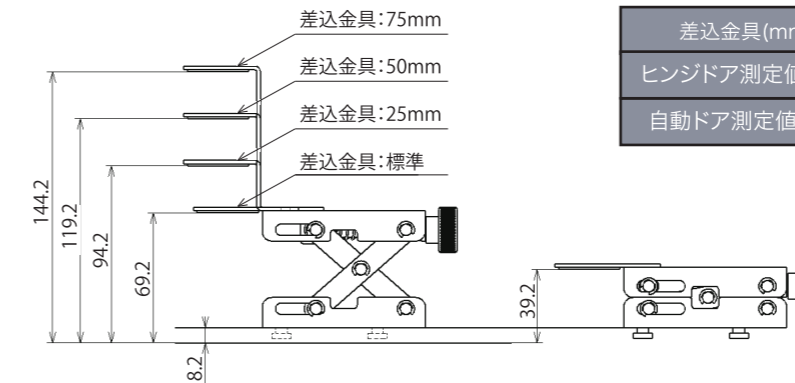

差込金具(mm)	標準	25	50	75
ヒンジドア測定値(mm)			37.2~67.2	62.2~92.2
自動ドア測定値(mm)	39.2~69.2	64.2~94.2	89.2~119.2	114.2~144.2

※差込金具76mm以上は特注になるのでご相談ください。

ヒンジドアタイプの計測方法

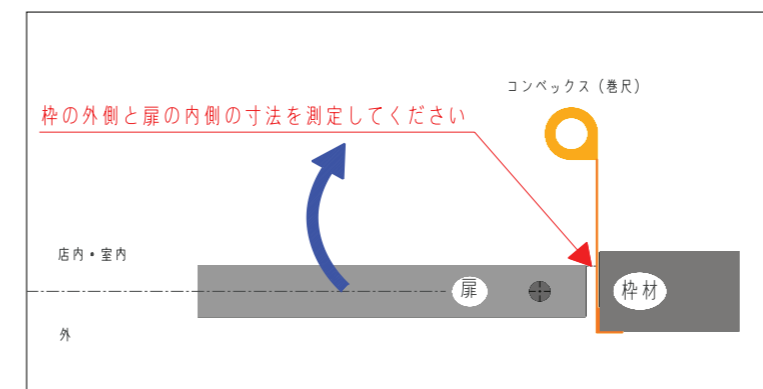

自動ドアタイプの計測方法

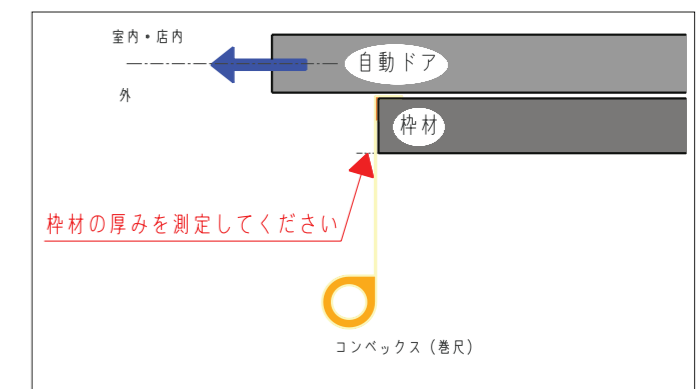

ちょい止め隊 ヒンジドアタイプ

ちょい止め隊 自動ドアタイプ

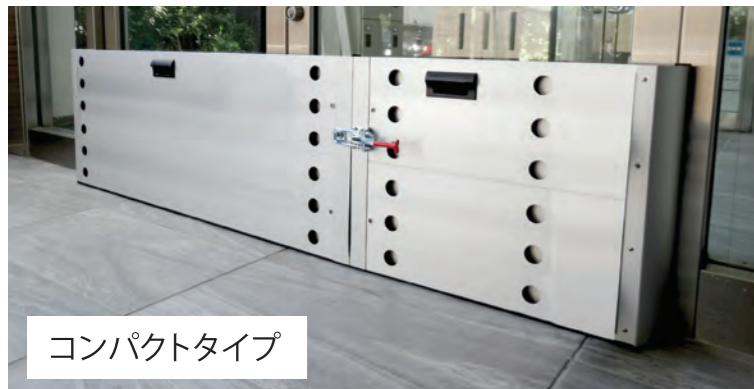

コンパクトタイプ



スタンダードタイプ

ヒンジドア

商品番号
ssi03

製品仕様

素材:アルミ(A6063ST5)
パッキン:EPDM(厚さ10mm/幅20mm)

価格表(税別)

ドアサイズの確認



※製品幅は対応間口に対し+38mmを選択してください

商品番号		対応間口幅 (mm)	製品幅 (mm)	製品高さ (mm)	本体重量 (kg)	対応水深 (cm)	価格 (1枚当り)
コンパクト タイプ	ssi03-c-1800	1,600~1,800	1,638~1,838	400	9.8~10.8	30	287,000円
	ssi03-c-1900	1,801~1,900	1,839~1,938	400	~11.3	30	297,000円
	ssi03-c-2000	1,901~2,000	1,939~2,038	400	~11.8	-	307,000円
スタンダード タイプ	ssi03-n-1800	1,600~1,800	1,638~1,838	400	9.5~10.5	30	224,000円

水深 **30cm**
対応

※こちらのタイプは止水試験をおこなっておりません。
※1台につき取付金具は2個含まれております。
※重量の数値は本体のみの重さになります。

コンパクトタイプ折り畳み時のサイズ

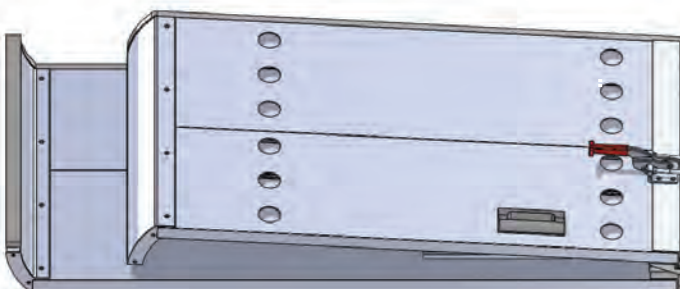
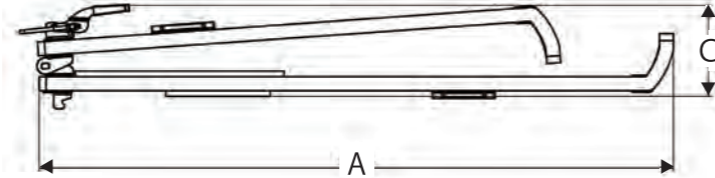
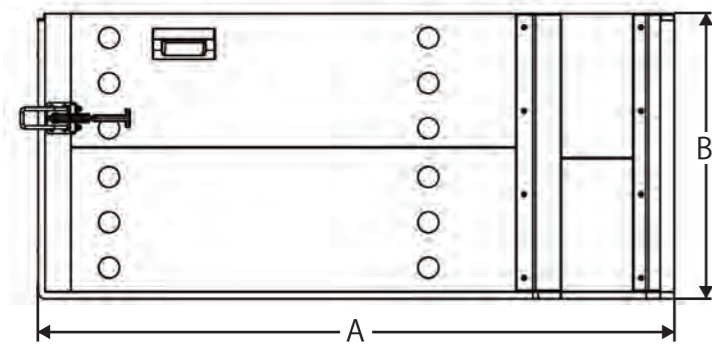

商品番号	A 横幅(mm)	B 高さ(mm)	C 厚み(mm)
ssi03-c-1800	911 ~ 1,011	400	131
ssi03-c-1900	1,012 ~ 1,061	400	131
ssi03-c-2000	1,062 ~ 1,111	400	131

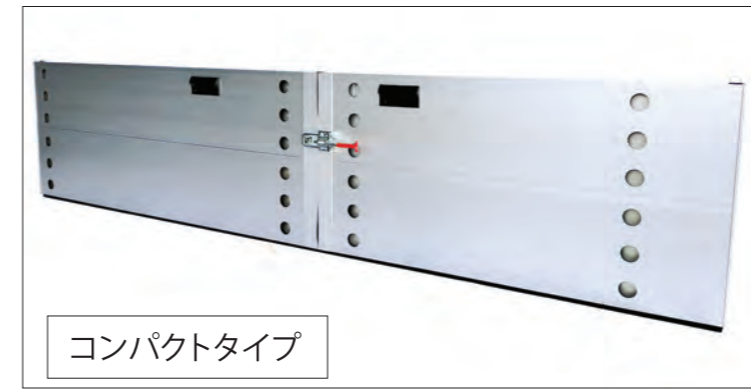

コンパクトタイプ

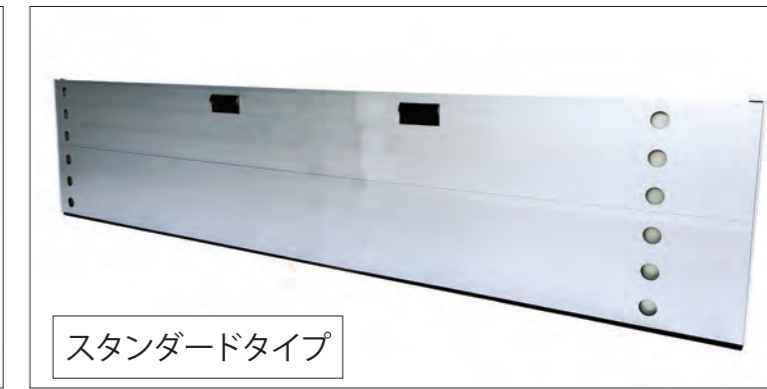

スタンダードタイプ

自動ドア

商品番号
ssi04

製品仕様

素材:アルミ(A6063ST5)
パッキン:EPDM(厚さ10mm/幅20mm)

価格表(税別)

ドアサイズの確認



※製品幅は対応間口に対し+38mmを選択してください

商品番号		対応間口幅 (mm)	製品幅 (mm)	製品高さ (mm)	本体重量 (kg)	対応水深 (cm)	価格 (1枚当り)
コンパクト タイプ	ssi04-c-1800	1,600~1,800	1,638~1,838	400	9~10	30	263,000円
	ssi04-c-1900	1,801~1,900	1,839~1,938	400	~10.5	30	273,000円
	ssi04-c-2000	1,901~2,000	1,939~2,038	400	~11	-	283,000円
スタンダード タイプ	ssi04-n-1800	1,600~1,800	1,638~1,838	400	8.7~9.7	30	200,000円

水深 **30cm**
対応

※こちらのタイプは止水試験をおこなっておりません。
※1台につき取付金具は2個含まれております。
※重量の数値は本体のみの重さになります。

コンパクトタイプ折り畳み時のサイズ

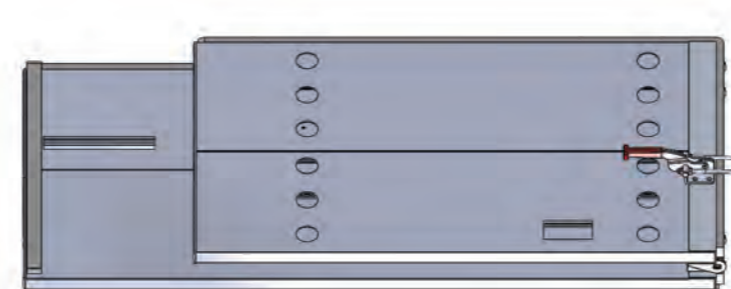
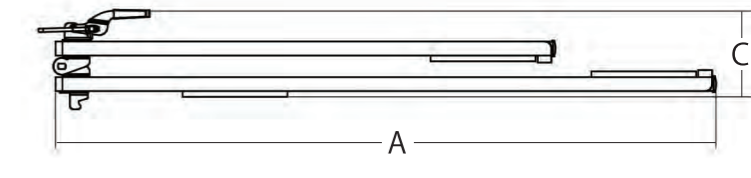
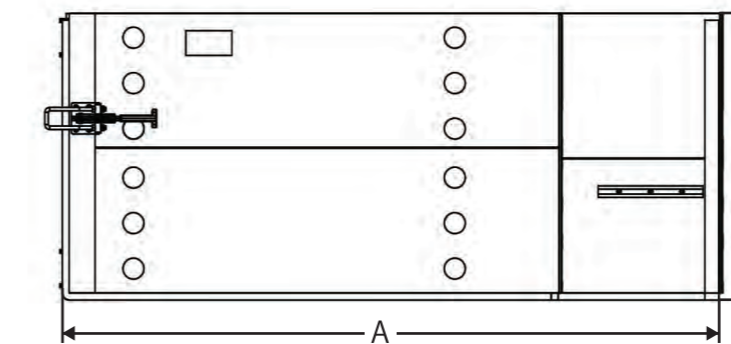

商品番号	A 横幅(mm)	B 高さ(mm)	C 厚み(mm)
ssi04-c-1800	945 ~ 1,045	400	122
ssi04-c-1900	1,046 ~ 1,095	400	122
ssi04-c-2000	1,096 ~ 1,145	400	122

設置可ドア例



対応間口幅の確認

設置したい場所の間口寸法は同じでも、設置する場所によって対応間口は異なります。製品のサイズ選択時には十分にご注意ください。

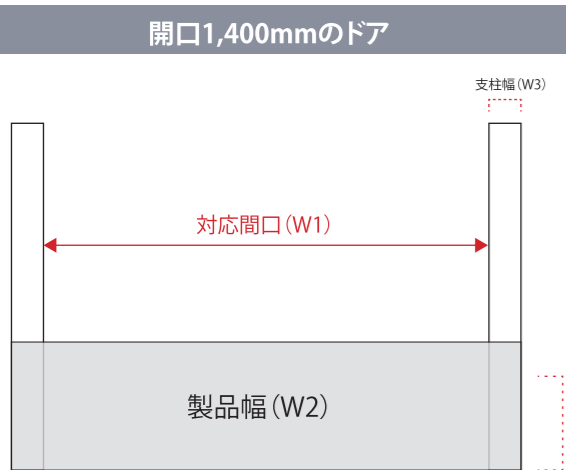

	W1 (mm)	W2 (mm)	W3 (mm)	W4 (cm)
標準	1600	1638	20~	30
	1800	1838	20~	30
特注	1,601~1,799	1,639~1,837	20~	30
	1,801~2,000	1,839~2,038	20~	-

設置条件

● 下記規格内の寸法であること(右図参照)

A: 間口の幅が1,600mm~2,000mm以内

B: サッシ部分などの奥行きが40mm以上

C: サッシ部分などの幅が20mm以上

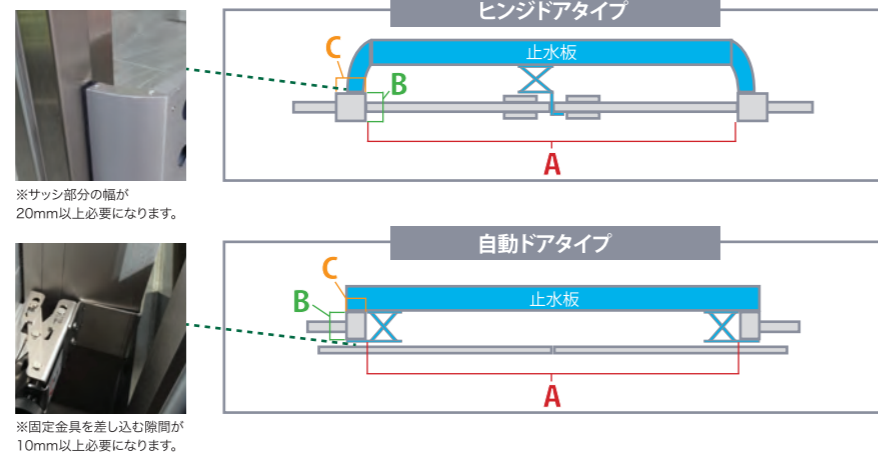

● 下地(床)

・タイルの場合、目地が広く(幅5mm以上)で浅い(深さ1.2mm以下)

・傾斜や勾配が少ない(1/10以下)

・モルタルやコンクリート(強度があり不陸・割れ・段差がない)

※止水板の設置部分の目地はコーキングなどで目地埋めをしないと止水性能が下がります。

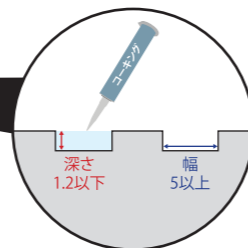

設置不可ドア例



蝶番外開きドア



引き戸ドア



片面自動ドア



親子タイプの開きドア



設置面が斜面になっている凹凸が激しい床材

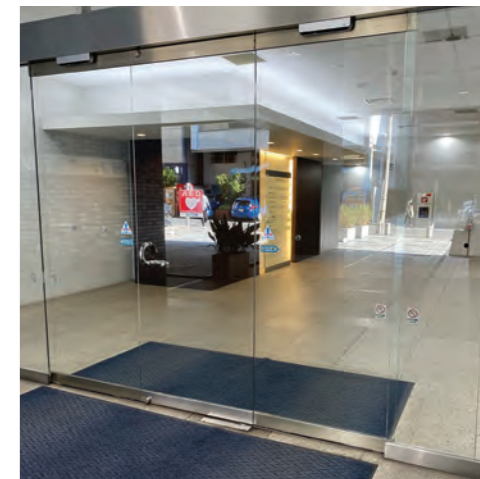

支柱が無いドア

止水性試験

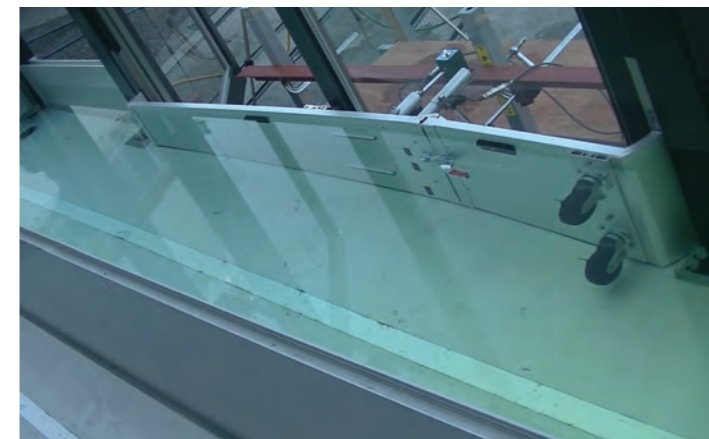

試験はJSTM K 6401-2 [浸水防止用設備の浸水防止性能試験方法第2部: 浸水防止板(止水板)] に準じて行った。

平滑な金属製下地に止水板を設置し、水深別に漏水量を計測(静水圧)。

※流水は対応できません。また完全に水を止める性能ではございません。

標準傘立て

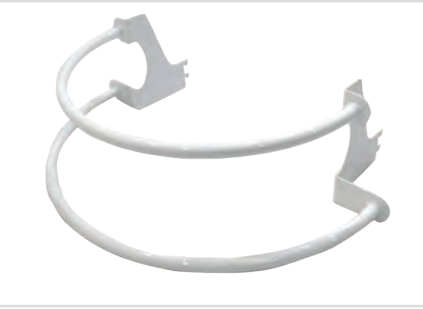

価格(税別):28,000円/1個
※ダボレール仕様となります。

カタログスタンド

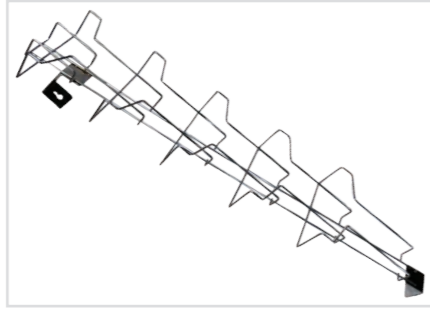

価格(税別):37,200円/1セット
※金具仕様/2個で1セット

ステンレス差込金具



価格(税別):25mm 3,500円/1個
※対応幅:64~94mm

価格(税別):50mm 4,000円/1個
※対応幅:89~119mm

価格(税別):75mm 5,500円/1個
※対応幅:114~144mm

側面/底面パッキン



価格(税別):4,000円/2本
※25mm×2000mm×10mm

設置金具



価格(税別):14,000円/1個